



Dornbracht Bathroom

Produktinformation
Productinformatie
Information sur les produits

Culturing Life



Produktinformation Productinformatie Information sur les produits

DE Auf den folgenden Seiten finden Sie ausführliche Informationen zu unserem Produktprogramm für Bad & Spa. Dazu zählen insbesondere das neue elektronische Bedienkonzept SMART WATER, die vielfältigen Gestaltungsmöglichkeiten, die sich aus der Kombination unterschiedlicher Auslassstellen, Bedienelemente und Oberflächen ergeben, sowie der Dornbracht x-TRA SERVICE. Mehr zu den kulturellen und technologischen Hintergründen unserer Produkte erfahren Sie in dem separat erhältlichen Magazin DORNBRACHT BATHROOM, das Sie direkt bei uns bestellen oder unter dornbracht.com herunterladen können.

NL Op de volgende pagina's vindt u uitvoerige informatie over ons productprogramma voor bad & spa. Hieronder vallen met name het nieuwe elektronische bedieningsconcept SMART WATER, de uiteenlopende inrichtingsmogelijkheden, die ontstaan door het combineren van verschillende waterpunten, bedieningselementen en oppervlakken, evenals Dornbracht x-TRA SERVICE. Meer over de culturele en technologische achtergronden van onze producten vindt u in het apart verkrijgbare magazine DORNBRACHT BATHROOM, dat u direct bij ons kunt bestellen of via dornbracht.com kunt downloaden.

FR Vous trouverez dans les pages qui suivent des informations détaillées sur notre gamme de produits pour salle de bains et spa. Parmi eux, le nouveau concept de commande électronique SMART WATER, les nombreuses possibilités de configuration issues de la combinaison entre différents points d'eau, éléments de commande et finitions, ainsi que l'offre x-TRA SERVICE de Dornbracht. Pour en savoir plus sur les fondements culturels et technologiques de nos produits, consultez notre magazine DORNBRACHT BATHROOM, disponible séparément, à commander auprès de nos services ou à télécharger sur dornbracht.com.

A perfect match for every design and functionally optimised: the WATER MODULES may be arranged to meet individual requirements in absolutely any combination.
Photography: Stephan Abry



Inhalt Inhoud Sommaire

4	Sampling
6	Smart Water
9	Product Design
10	Water Modules
15	Selv
22	Deque
30	Gentle
36	IMO
42	Supernova
54	Elemental Spa
58	Symetrics
68	MEM
78	LULU
86	Tara.Logic
98	Tara.
110	Meta.02
120	Madison
130	Madison Flair
136	eMote / eTech
138	Oberflächen Oppervlakken Finitions
139	Vormontage-Bausätze Inbouwsets Corps à encastrer
142	x-tra Service
144	Online-Produktberater Online-product configurator Conseiller produits en ligne



Sampling

Individuelle Badarchitektur nach den persönlichen Bedürfnissen des Nutzers
 Individuele badkamerarchitectuur naar de persoonlijke behoeften van de gebruiker
 Une architecture de salle de bains personnalisée en fonction des besoins de l'utilisateur

DE Das Bad hat sich längst vom Funktionsraum zum bedeutungsvollen Lebensraum entwickelt. Ein intimer Ort für Entspannung, Pflege und Gesundheitsprävention, der nach den persönlichen Wünschen gestaltet wird: Duschen oder Baden? Entspannen oder Vitalisieren? Sanfter Strahl oder belebender Schwall? Haarwäsche nur in der Dusche oder auch am Waschtisch? Je nach individueller Vorliebe ermöglicht Dornbracht die ganz eigene Aufteilung und Ausstattung der verschiedenen Bereiche im Bad.

NL De badkamer heeft zich al lang van functieruimte tot betekenisvolle leefruimte ontwikkeld. Een intieme plaats voor ontspanning, verzorging en gezondheidspreventie, die naar de persoonlijke wensen ingericht wordt: Douchen of baden? Ontspannen of vitaliseren? Zachte straal of stimulerende stortregen? Haren alleen onder de douche wassen of ook aan de wastafel? Afhankelijk van de individuele voorkeur maakt Dornbracht het mogelijk de verschillende delen in de badkamer heel persoonlijk te verdelen en in te richten.

FR Depuis longtemps, la salle de bains est passée du statut de pièce fonctionnelle à celui d'espace de vie fondamental. Un lieu intime pour se détendre, prendre soin de soi et de sa santé, organisé selon ses désirs personnels : douche ou baignoire ? Détente ou réveil tonique ? Jet délicat ou flot vivifiant ? Et pour se laver les cheveux, seulement dans la douche ou également dans le lavabo ? En fonction des préférences de chacun, Dornbracht permet de répartir et d'équiper de façon ultra personnalisée les différents espaces de la salle de bains.



DE **Flexibles Sampling.** Die freie Kombination von unterschiedlichen Auslassstellen, Oberflächen sowie elektronischen oder mechanischen Steuerungen ermöglicht ein hohes Maß an Gestaltungsfreiheit.

NL **Flexibele sampling.** Het vrij combineren van verschillende waterpunten en oppervlakken evenals elektronische of mechanische besturings-elementen bieden een hoge mate van inrichtingsvrijheid.

FR **Sampling flexible.** La combinaison à volonté entre différents points d'eau, finitions et commandes électroniques ou mécaniques offre une grande liberté de configuration.

— Mit dem Online-Produktberater von Dornbracht können Sie die Funktionsbereiche im Bad Schritt für Schritt gestalten. Mehr Informationen ab S. 144.

Met de online-product configurator van Dornbracht kunt u de functiebereiken in de badkamer stap voor stap inrichten. Meer informatie vanaf p. 144.

Le conseiller produits en ligne de Dornbracht vous permet de concevoir pas à pas les espaces fonctionnels de la salle de bains. Plus d'informations à partir de la p. 144.



Smart Water

Intelligente Technologie für das Bad
 Intelligente technologie voor het bad
 Technologie intelligente pour la salle de bains

DE Wie lassen sich die Handlungen im Bad durch digital gesteuerte Armaturen unterstützen? Das Bedienkonzept SMART WATER bietet Antworten: z. B. durch nützliche Voreinstellungen und hilfreiche Funktionen für alltägliche Anwendungen. Oder durch faszinierende Choreografien mit mehreren Auslassstellen.

NL Hoe kunnen de handelingen in de badkamer door digitaal gestuurde kranen worden ondersteund? Het bedienconcept SMART WATER biedt antwoorden: Bijv. door nuttige instellingen vooraf en hulprijke functies voor alledaags gebruik. Of door fascinerende choreografieën met meerdere waterpunten.

FR Comment les robinetteries à commande numérique peuvent-elles faciliter nos gestes dans la salle de bains ? Le concept de commande SMART WATER nous donne des réponses : grâce à d'utiles pré-réglages et à des fonctions pratiques pour des applications quotidiennes ou grâce à des chorégraphies fascinantes mettant en scène plusieurs points d'eau.



DE **Maximale Gestaltungsvielfalt.** Die SMART TOOLS können dank der universellen Formensprache besonders gut mit den Designserien MEM, SYMETRICS, DEQUE sowie den WATER MODULES kombiniert werden.

NL **Maximale inrichtingsmogelijkheden.** De SMART TOOLS kunnen dankzij de universele vormgeving bijzonder goed met de designseries MEM, SYMETRICS, DEQUE, evenals de WATER MODULES gecombineerd worden.

FR **Diversité de configuration maximale.** Grâce à leur forme universelle, les SMART TOOLS peuvent être parfaitement combinés aux séries design MEM, SYMETRICS, DEQUE, ainsi qu'avec les WATER MODULES.



DE **Intuitiv bedienen.** Zwei Drehregler für die Steuerung von Temperatur und Wassermenge sowie ein oder mehrere sehr gut lesbare Displayschalter lassen sich einfach und intuitiv mit nur einem Handgriff bedienen.

NL **Intuïtief bedienen.** Twee bedieningsknoppen voor het regelen van de temperatuur en waterhoeveelheid alsook een of meerdere goed leesbare displayschakelaars kunnen eenvoudig en intuïtief met slechts een handgreep bediend worden.

FR **Utilisation intuitive.** Les deux régulateurs rotatifs pour la commande de la température et le débit d'eau ainsi qu'un ou plusieurs commutateurs d'écran parfaitement lisibles permettent une utilisation simple et intuitive d'un seul geste.



DE **Mehr Komfort.** Smarte, nützliche Funktionen zur Wassersteuerung. Sowohl für Bad und Spa als auch für die Küche. Komfortfunktionen wie die automatische Badewannenbefüllung oder die Warm-Up-Funktion in der Dusche bieten zusätzliche Mehrwerte.

NL **Meer comfort.** Vernuftige, nuttige functies voor de besturing van het water. Zowel voor de badkamer en de spa alsook voor de keuken. Comfortfuncties zoals het automatisch vullen van het bad of de warm-up functie van de douche bieden extra meerwaarde.

FR **Plus de confort.** Fonctions utiles et intelligentes pour la commande de l'eau. Convient aussi bien pour la salle de bains et le spa que pour la cuisine. Les options de confort telles que le remplissage automatique de la baignoire ou la fonction warm-up dans la douche sont autant de petits plus qui font la différence.

Den Film und das SMART WATER Manual finden Sie unter:
 De film en de SMART WATER handleiding vindt u op:
 Vous trouverez le film et le manuel SMART WATER sur :
dornbracht.com/smart-water

Product Design



DE Zonenübergreifendes Konzept. Ob in der Dusche, am Waschtisch oder an der Wanne: SMART WATER ermöglicht die individuelle Positionierung der Bedienelemente SMART TOOLS und der Auslassstellen. Das Konzept garantiert ein Höchstmaß an Planungs- und Gestaltungsfreiheit.

NL Zone-overkoepelend concept. Of het nu in de douche, aan de wastafel of aan de badkuip is: Met SMART WATER kunnen de bedieningselementen SMART TOOLS en de waterpunten individueel worden aangebracht. Door het concept kan in alle vrijheid worden gepland en vormgegeven.

FR Concept multizones. Que ce soit pour la douche, le lavabo ou la baignoire, SMART WATER permet une installation personnalisée des éléments de commande SMART TOOLS et des points d'eau. Le concept garantit une liberté de planification et de configuration optimale.

— Informationen zu den Vormontage-Bausätzen finden Sie auf S. 141 unter SMART SETS.

Informatie over de inbouwsets vindt u op p. 141 onder SMART SETS.

Plus d'informations sur les corps à encastrer en p. 141 sous SMART SETS.

Auszug aus dem Produktprogramm. Vollständige Informationen erhalten Sie bei Ihrem Händler.

Samenvatting uit het productprogramma. Volledige informatie ontvangt u bij uw handelaar.

Extrait de notre gamme de produits. Pour des informations complètes, veuillez vous adresser à votre commerçant.

[x l/min.]

steht für die maximale Durchflussmenge bei 3 bar.

staat voor het maximale debiet bij 3 bar.

indique le débit maximal à une pression de 3 bar.

Water Modules

Sieger Design

DE Von der täglichen Mundspülung über die Haarwäsche am Waschtisch bis zu gesundheitsfördernden Anwendungen: Die designübergreifenden, funktionsoptimierten WATER MODULES sind präzise auf die jeweiligen persönlichen Bedürfnisse abgestimmt. Sie ergänzen die Funktionsbereiche Waschtisch, Wanne und Dusche und können – sowohl untereinander als auch mit verschiedenen Serien – frei kombiniert werden.

NL Van het dagelijks spoelen van je mond en het wassen van je haar aan de wastafel tot en met gezondheidsbevorderende toepassingen: de design-overkoepelende, optimaal op de functie aangepaste WATER MODULES zijn exact op de betreffende, persoonlijke eisen afgestemd. Ze vullen de functionele gedeeltes wastafel, bad en douche aan en kunnen – zowel onderling als met verschillende series – vrij gecombineerd worden.

FR Du bain de bouche quotidien aux applications ayant un effet bénéfique pour la santé en passant par le lavage des cheveux : la touche design et les fonctionnalités optimales des WATER MODULES font qu'ils sont précisément adaptés aux besoins personnels de chacun. Ils complètent les espaces fonctionnels du lavabo, de la baignoire et de la douche et peuvent être combinés librement entre eux mais aussi avec d'autres séries.



13 900 972* / 13 900 971*
Bidet-Stand-Auslauf mit eckiger/
runder Rosette
Staannde bidetuitloop met hoekige/
ronde rozet
Bec déverseur pour bidet, montage
sur gorge avec rosace rectangulaire/
ronde
[5 l/min.]

27 720 973* / 27 720 972* / 27 720 971*
Stand-Auslauf mit herausziehbarer
Brause, ohne/eckige/ronde Rosette,
Ausladung 200 mm / Staande uitloop
met uittrekbare handdouche, zonder/
hoekige/ronde rozet, sprong 200 mm /
Bec déverseur, montage sur gorge,
avec douchette extractible, sans rosace
ou avec rosace rectangulaire/ronde,
saillie 200 mm
[5 l/min.]



27 750 972* / 27 750 971* / 27 750 973*
Stand-Auslauf mit drehbarem Endstück, eckige/ronde/ohne Rosette,
Ausladung 200 mm / Staande uitloop met draaibaar eindstuk, hoekige/ronde/
zonder rozet, sprong 200 mm / Bec déverseur, montage sur gorge,
avec embout pivotant, avec rosace rectangulaire/ronde ou sans rosace,
saillie 200 mm
[5 l/min.]



27 755 971* / 27 755 972* / 27 755 973*
Stand-Auslauf mit drehbarem Endstück, runde/eckige/ohne Rosette,
Ausladung 260 mm / Staande uitloop met draaibaar eindstuk, ronde/hoekige/
zonder rozet, sprong 260 mm / Bec déverseur, montage sur gorge,
avec embout pivotant, avec rosace ronde/rectangulaire ou sans rosace,
saillie 260 mm
[5 l/min.]

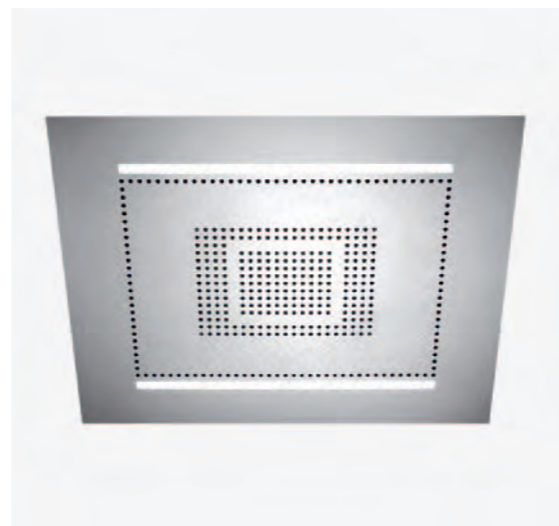

41 100 979**
RAIN SKY M für Deckeneinbau
RAIN SKY M voor plafondinbouw
RAIN SKY M pour montage encastré au plafond
[35 l/min.]



27 728 973* / 27 728 972* / 27 728 971*
Gießrohr, ohne/eckige/ronde Rosette, Ausladung 220 mm
Uittrekbare begietingsdouche, zonder/hoekige/ronde rozet, spong 220 mm
Tube de déversement, sans rosace ou avec rosace rectangulaire/ronde,
saillie 220 mm
[9,5 l/min.]



41 400 979**
BIG RAIN für Deckeneinbau/-unterbau
BIG RAIN voor plafondinbouw/-onderbouw
BIG RAIN pour montage sous plafond/encastré au plafond
[40 l/min.]

* Steuerung über Seitenventile
oder SMART TOOLS.

Besturing via stopkranen voor
staande montage of SMART TOOLS.

Commande par robinets latéraux
ou SMART TOOLS.

** Steuerung über xTOOL
Thermostatmodul.

Besturing via xTOOL-thermostaat-
module.

Commande par thermostat xTOOL.



41 550 979**
JUST RAIN mit Wandanbindung
JUST RAIN met wandbevestiging
JUST RAIN à fixation murale
[17 l/min.]



41 507 979**
JUST RAIN mit Deckenanbindung
JUST RAIN met plafondbevestiging
JUST RAIN à fixation au plafond
[46 l/min.]



28 745 979
Regenbrause mit Wandanbindung, 300 x 240 mm
Regendouche met wandbevestiging, 300 x 240 mm
Pomme de douche arrosoir à fixation murale, 300 x 240 mm
[14 l/min.]



36 517 979*
WATER BAR UP-Seitenbrause
WATER BAR inbouw-zijdouche
WATER BAR douchette latérale encastrée
[6,5 l/min.]



36 515 979*
WATER POINTS UP-Seitenbrause
WATER POINTS inbouw-zijdouche
WATER POINTS douchette latérale
encastrée
[6 l/min.]



13 420 979
WATER FALL Schwallauslauf für Wandmontage 1/2"
WATER FALL watervaluitloop voor wandmontage 1/2"
WATER FALL bec cascade pour montage mural 1/2"
[26,5 l/min.]



13 415 979
WATER SHEET Schwallauslauf für Wandmontage 1/2"
WATER SHEET watervaluitloop voor wandmontage 1/2"
WATER SHEET bec cascade pour montage mural 1/2"
[26,5 l/min.]



13 425 979
WATER FALL mit PEARLSTREAM, für Wandmontage, 1/2"
WATER FALL met PEARLSTREAM, voor wandmontage, 1/2"
WATER FALL avec PEARLSTREAM, pour montage mural, 1/2"
[9,5 l/min.]



27 821 979 + 28 285 979 / 28 286 979
WATER TUBE Kneipp-Schlauch weiß/schwarz mit Ventil und Schlauchhalterung
WATER TUBE Kneipp-slang wit/zwart met stopkraan en wandhouder
WATER TUBE flexible pour hydrothérapie blanc/noir avec robinet et support de flexible
[68 l/min.]

* Den Vormontage-Bausatz zu diesem Produkt finden Sie auf den Seiten 139-141.

Voor de inbouwset bij dit product zie pagina 139-141.

Vous trouverez le corps à encastrer relatif à ce produit aux pages 139-141.

** Steuerung über xTOOL Thermostatmodul oder xSTREAM UP-Einhandbatterie.

Besturing via xTOOL-thermostaatmodule of xSTREAM eenhandel-mengkraan voor inbouwmontage.

Commande par thermostat xTOOL ou par mitigeur monocommande xSTREAM à encastrer.



27 826 979 + 28 285 979 / 28 286 979
WATER TUBE Kneipp-Schlauch weiß/schwarz mit Ventil und Schlauchhalterung / WATER TUBE Kneipp-slang wit/zwart met stopkraan en wandhouder / WATER TUBE flexible pour hydrothérapie blanc/noir avec robinet et support de flexible
[68 l/min.]



27 822 979 + 28 285 979 / 28 286 979
 WATER TUBE Kneipp-Schlauch weiß/schwarz mit Schlauchhalterung
 WATER TUBE Kneipp-slang wit/zwart met wandhouder
 WATER TUBE flexible pour hydrothérapie blanc/noir avec support de flexible
 [68 l/min.]



27 820 979 + 28 285 979 / 28 286 979
 WATER TUBE Kneipp-Schlauch weiß/schwarz mit Schlauchhalterung /
 WATER TUBE Kneipp-slang wit/zwart met wandhouder / WATER TUBE
 flexible pour hydrothérapie blanc/noir avec support de flexible
 [68 l/min.]



27 808 980
 Schlauchbrausegarnitur
 Douche-garnituur
 Garniture de douche
 [7,6 l/min.]



27 838 979
 Gießrohr mit Abdeckplatte
 Uittrekbare begietingsdouche met afdekplaat
 Tube de déversement sur plaque de recouvrement
 [9,5 l/min.]



27 818 980
 Schlauchbrausegarnitur
 Douche-garnituur
 Garniture de douche
 [7,6 l/min.]



Selv

Sieger Design

DE Eleganz durch Zurückhaltung. SELV verbindet eine moderne, präzise Linienführung mit einer klassischen, konischen Form. Die Armaturensérie wirkt elegant, repräsentativ, zeitlos. Ein Design, das sich selbst zurücknimmt – zugunsten des individuellen Interieurs. Auch die zugehörigen Accessoires folgen der Formensprache der Armaturen.

NL Elegantie door terughoudendheid. SELV verbindt een moderne, precieze lijnvoering met een klassieke, conische vorm. Een design, dat zichzelf terugtrekt – ten gunste van het individuele interieur. Ook de bijbehorende accessoires volgen de vormgeving van de armaturen.

FR Éléance et sobriété. SELV allie une ligne empreinte de modernité et de précision à une forme conique classique. Un design discret au profit d'un intérieur individuel. Les accessoires correspondants suivent les formes des robinetteries.



33 500 840 / 33 521 840
 Waschtisch-Einhandbatterie mit/ohne Ablaufgarnitur, Ausladung 135 mm
 Wastafel eenhandelmengkraan met/zonder afvoergarnituur, sprong 135 mm
 Mitigeur monocommande de lavabo avec/sans garniture d'écoulement,
 saillie 135 mm
 [7 l/min.]



33 525 840
 Waschtisch-Einhandbatterie ohne
 Ablaufgarnitur, Ausladung 105 mm
 Wastafel eenhandelmengkraan zonder
 afvoergarnituur, sprong 105 mm
 Mitigeur monocommande de lavabo
 sans garniture d'écoulement,
 saillie 105 mm
 [6 l/min.]



20 700 840
Waschtisch-Dreilochbatterie, Ausladung 145 mm
3-gats wastafelmengkraan, srong 145 mm
Mélangeur de lavabo à 3 trous, saillie 145 mm
[7 l/min.]



22 901 979
Eckventil 1/2"
Hoekstopkraan 1/2"
Robinet équerre 1/2"



27 502 842
Wannen-Vierlochbatterie für Wannenrandmontage
4-gats badmengkraan voor badrandmontage
Mélangeur bain/douche à 4 trous pour montage sur gorge
[7,6 l/min.]**



13 801 840
Wanneneinlauf für Wandmontage 1/2"
Baduitloop voor wandmontage 1/2"
Bec déverseur de bain pour montage mural 1/2"

* Den Vormontage-Bausatz zu diesem Produkt finden Sie auf den Seiten 139-141.

Voor de inbouwset bij dit product zie pagina 139-141.

Vous trouverez le corps à encastrier relatif à ce produit aux pages 139-141.

** Durchflussmenge Handbrause.
Débit handdouche.
Débit douchette à main.



20 700 842
Waschtisch-Dreilochbatterie, Ausladung 145 mm
3-gats wastafelmengkraan, srong 145 mm
Mélangeur de lavabo à 3 trous, saillie 145 mm
[7 l/min.]



36 707 842*
Waschtisch-Wandbatterie, Ausladung 190 mm
3-gats wandmengkraan, srong 190 mm
Robinetterie murale pour lavabo, saillie 190 mm
[7 l/min.]



13 502 840
Wanneneinlauf mit automatischer Umstellung Wanne/Brause
Baduitloop met automatische omstelling bad/douche
Bec déverseur de bain avec inverseur automatique bain/douche



27 502 840
Wannen-Vierlochbatterie für Wannenrandmontage
4-gats badmengkraan voor badrandmontage
Mélangeur bain/douche à 4 trous pour montage sur gorge
[7,6 l/min.]**



10 060 970
Geruchverschluss 1 1/4"
Bekersifon 1 1/4"
Siphon 1 1/4"



36 707 840*
Waschtisch-Wandbatterie, Ausladung 190 mm
3-gats wandmengkraan, srong 190 mm
Robinetterie murale pour lavabo, saillie 190 mm
[7 l/min.]



33 600 840
Bidet-Einhandbatterie
Bidet eerhendelmengkraan
Mitigeur monocommande de bidet
[4 l/min.]



20 000 840 / 20 000 841
Seitenventil rechtsschließend kalt/
linksschließend warm
Stopkraan voor staande montage
rechtssluitend koud/linkssluitend warm
Robinet latéral fermant à droite, froid/
fermant à gauche, chaud



20 000 842 / 20 000 843
Seitenventil rechtsschließend kalt/
linksschließend warm
Stopkraan voor staande montage
rechtssluitend koud/linkssluitend warm
Robinet latéral fermant à droite, froid/
fermant à gauche, chaud



29 140 979
Zweiwege-Umstellung für Wannenrandmontage
Doucheapparatuur met slang voor badrandmontage
2-weg omstelling voor badrandmontage
Inverseur à 2 voies pour montage sur gorge



27 702 840
Schlauchbrausegarnitur für Wannenrandmontage
Douchegarnituur met slang voor badrandmontage
Gamiture de douche pour montage sur gorge
[7,6 l/min.]



36 120 840*
UP-Einhandbatterie mit Umstellung
Eenhendelmengkraan voor inbouwmontage met omstelling
Mitigeur monocommande à encastrer avec inverseur



36 020 840*
UP-Einhandbatterie ohne Umstellung
Eenhendelmengkraan voor inbouwmontage zonder omstelling
Mitigeur monocommande à encastrer sans inverseur



26 403 979
Duschgarnitur komplett
Douche-garnituur compleet
Garniture de douche complète
[9 l/min.]



28 549 970
Regenbrause mit Wandanbindung, Ø 220 mm
Regendouche met wandbevestiging, Ø 220 mm
Pomme de douche arrosoir à fixation murale, Ø 220 mm
[12 l/min.]



28 569 970
Regenbrause mit Deckenanbindung, Ø 220 mm
Regendouche met plafondbevestiging, Ø 220 mm
Pomme de douche arrosoir à fixation au plafond, Ø 220 mm
[12 l/min.]

* Den Vormontage-Bausatz zu diesem Produkt finden Sie auf den Seiten 139-141.

Voor de inbouwset bij dit product zie pagina 139-141.

Vous trouverez le corps à encastrer relatif à ce produit aux pages 139-141.



36 426 970* / 36 425 970*
UP-Thermostat mit Zweiwege-Mengenregulierung/Einweg-Mengenregulierung
Inbouwthermostaat met 2-weg stopkraan/met 1 stopkraan
Thermostat à encastrer avec réglage de débit et inverseur 2 voies intégré/avec réglage de débit et robinet d'arrêt intégré



26 403 840
Duschgarnitur komplett
Douche-garnituur compleet
Garniture de douche complète
[9 l/min.]

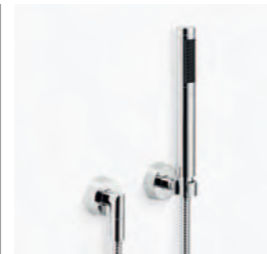

27 808 840
Schlauchbrausegarnitur
Douche-garnituur
Garniture de douche
[7,6 l/min.]



28 450 840
Wandanschlussbogen 1/2"
Wandaansluitbocht 1/2"
Coude mural 1/2"



28 050 840
Brausehalter
Douchehouder
Support de douchette



82 290 970
Duschkorb für Duschgarnitur
Douchekorb voor douche-garnituur
Panier pour garniture de douche



28 504 840
Kopfbrause
Hoofddouche
Douche de tête
[7 l/min.]

Accessoires Selv

Sieger Design



83 410 840
Seifenhalter Wandmodell, komplett
Zeepschaaltje wandmodel, compleet
Porte-savon mural, complet



83 482 970*
Ablage, 300 mm
Planchet, 300 mm
Tablette, 300 mm



84 430 970 / 83 430 970
Lotionspender Standmodell/
Wandmodell, komplett
Lotionhouder staand model/
wandmodel, compleet
Distributeur de lotion à poser/
mural, complet

* Dieser Artikel ist in den Farben Schwarz matt (-33), Cremeweiß (-51), Lichtgrau (-52) und Taupe (-53) erhältlich.

Dit artikel is verkrijgbaar in de kleuren mat zwart (-33), crèmewit (-51), lichtgrijs (-52) en taupe (-53).

Cet article est disponible dans les coloris noir mat (-33), blanc crème (-51), gris clair (-52) et taupe (-53).



83 060 840 / 83 045 840
Badetuchhalter, 600/450 mm
Badhanddoekhouder, 600/450 mm
Porte-serviette, 600/450 mm



84 410 970*
Seifenhalter Standmodell
Zeepschaaltje staand model
Porte-savon à poser



83 030 840
Wannengriff, 300 mm
Badgreep, 300 mm
Barre d'appui, 300 mm



83 480 970*
Ablage, 100 mm
Planchet, 100 mm
Tablette, 100 mm



83 481 970*
Ablage, 200 mm
Planchet, 200 mm
Tablette, 200 mm



83 900 840
Toiletten-Bürstengarnitur Wandmodell, komplett
WC-borstelgarnituur wandmodel, compleet
Porte-balai mural, complet



83 400 840
Glashalter Wandmodell, komplett
Drinkglashouder wandmodel, compleet
Porte-verre mural, complet



83 500 840
Papierrollenhalter ohne Deckel
Closetrolhouder zonder klep
Distributeur de papier sans couvercle



Deque

Sieger Design

DE Minimalistisch, geometrisch, technoid. Mit dem avantgardistischen Design und der flächenbetonten Formensprache lenkt DEQUE den Blick auf das Wesentliche: die Darreichung des Wassers – entweder in Form eines schwallähnlichen Wasserstrahls oder als sanfte Einzelstrahlen am Waschtisch. Auffällig ist auch der Kontrast: einerseits zwischen dem sanften Wasserlauf und der strengen Form der Armatur, andererseits zwischen dem geradlinigen Körper und den zylindrischen Bedienelementen.

NL Minimalistisch, geometrisch, technisch. Met het avantgardistische design en de vormgeving met het accent op de vlakken, vestigt DEQUE de blik op het wezenlijke: de aanbieding van het water – of in de vorm van een op een golf lijkende waterstraal of als zachte, individuele stralen aan de wastafel. Opvallend is ook het contrast: enerzijds tussen de zachte loop van het water en de strenge vorm van de kraan, anderzijds tussen het rechte kraanhuis en de cilindrische bedieningselementen.

FR Minimaliste, géométrique, technique. Avec son design avant-gardiste et l'expression de ses surfaces, DEQUE attire le regard sur l'essentiel, la représentation de l'eau, qui jaillit en flots ou en jets distincts dans le lavabo. Le contraste est saisissant avec d'un côté un écoulement en douceur et la sobriété de la robinetterie, et de l'autre, un corps rectiligne et des éléments de commande cylindriques.



33 500 740 / 33 521 740
Waschtisch-Einhandbatterie mit/ohne Ablaufgarnitur, Ausladung 115 mm
Wastafel eenhendelmengkraan met/zonder afvoergarnituur, sprong 115 mm
Méligeur monocommande de lavabo avec/sans garniture d'écoulement, saillie 115 mm
[5 l/min.]



33 505 740 / 33 525 740
Waschtisch-Einhandbatterie mit/ohne Ablaufgarnitur, Ausladung 100 mm
Wastafel eenhendelmengkraan met/zonder afvoergarnituur, sprong 100 mm
Méligeur monocommande de lavabo avec/sans garniture d'écoulement, saillie 100 mm
[5 l/min.]



20 713 740
Waschtisch-Dreilochbatterie, Auslauf links/rechts, Ausladung 110 mm
3-gats wastafelmengkraan, uitloop links/rechts, sprong 110 mm
Mélangeur de lavabo à 3 trous, bec déverseur à gauche/droite, saillie 110 mm
[5 l/min.]



20 713 740
Waschtisch-Dreilochbatterie, Ausladung 110 mm
3-gats wastafelmengkraan, sprong 110 mm
Mélangeur de lavabo à 3 trous, saillie 110 mm
[5 l/min.]



22 901 782
Eckventil 1/2"
Hoekstopkraan 1/2"
Robinet équerre 1/2"

* Den Vormontage-Bausatz zu diesem Produkt finden Sie auf den Seiten 139-141.

Voor de inbouwset bij dit product zie pagina 139-141.

Vous trouverez le corps à encastrer relatif à ce produit aux pages 139-141.



36 707 740*
Waschtisch-Wandbatterie, Ausladung 120 mm
3-gats wandmengkraan, sprong 120 mm
Robinetterie murale pour lavabo, saillie 120 mm
[5 l/min.]



36 707 740*
Waschtisch-Wandbatterie, Auslauf links/rechts, Ausladung 120 mm
3-gats wandmengkraan, uitloop links/rechts, sprong 120 mm
Robinetterie murale pour lavabo, bec déverseur à gauche/droite, saillie 120 mm
[5 l/min.]



10 060 780
Geruchverschluss 1 1/4"
Bekersifon 1 1/4"
Siphon 1 1/4"



33 600 740
Bidet-Einhandbatterie
Bidet eenhendelmengkraan
Mitigeur monocommande de bidet
[7 l/min.]



13 630 740
Wannen-Schwalleinlauf für Standmontage
Baduitloop voor staande montage
Bec déverseur de bain pour montage sur gorge



13 420 979
WATER FALL Schwalleinlauf für
Wandmontage 1/2"
WATER FALL watervaluitloop voor
wandmontage 1/2"
WATER FALL bec cascade pour
montage mural 1/2"
[26,5 l/min.]



13 675 740
Wanneneinlauf mit Standrohr
Baduitloop met standpijp
Bec déverseur de bain avec tube vertical



27 838 979
Gießrohr mit Abdeckplatte
Uittrekbare begietingsdouche met afdekplaat
Tube de déversement sur plaque de recouvrement
[9,5 l/min.]

* Den Vormontage-Bausatz zu diesem Produkt finden Sie auf den Seiten 139-141.

Voor de inbouwset bij dit product zie pagina 139-141.

Vous trouverez le corps à encastrer relatif à ce produit aux pages 139-141.

** Durchflussmenge Handbrause.
Débit handdouché.
Débit douchette à main.



25 964 979*
Wannen-Einhandbatterie mit Schwalleinlauf für freistehende Montage
Bad-eenhendelmengkraan met watervaluitloop voor vrijstaande montage
Mitigeur monocommande bain/douche avec bec cascade pour montage isolé
[7,6 l/min.]**



25 963 979*
Wannen-Einhandbatterie mit Schwalleinlauf für freistehende Montage
Bad-eenhendelmengkraan met watervaluitloop voor vrijstaande montage
Mitigeur monocommande bain/douche avec bec cascade pour montage isolé
[7,6 l/min.]**



13 430 740
Wannen-Schwalleinlauf für Wandmontage
Baduitloop voor wandmontage
Bec déverseur de bain pour montage mural



27 702 980
Schlauchbrausegarnitur für Wannenrandmontage
Douchegarnitur met slang voor badrandmontage
Garniture de douche pour montage sur gorge
[7,6 l/min.]



20 000 740
Seitenventil
Stopkraan voor staande montage
Robinet latéral

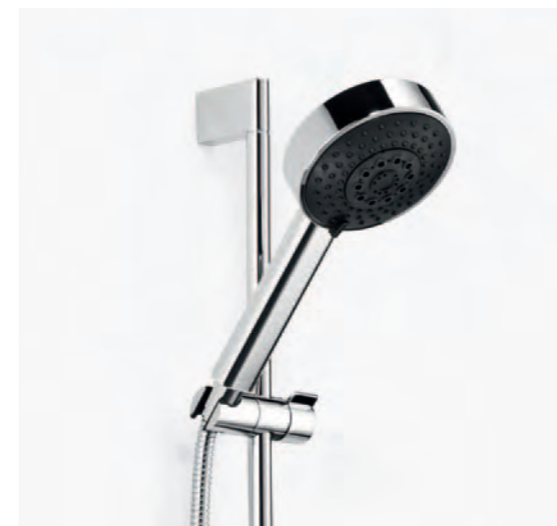

26 405 670
Duschgarnitur komplett
Douchegarnitur compleet
Garniture de douche complète
[9 l/min.]



27 808 980
Schlauchbrausegarnitur
Douchegarnitur
Garniture de douche
[7,6 l/min.]



27 818 980
Schlauchbrausegarnitur
Douchegarnitur
Garniture de douche
[7,6 l/min.]



28 050 980
Brausehalter
Douchehouder
Support de douchette



36 125 740
UP-Zweige-Umstellung
2-weg omstelling voor inbouwmontage
Inverseur à 2 voies à encastrer



29 125 740
Zweige-Umstellung für Wannenrandmontage
2-weg omstelling voor badrandmontage
Inverseur à 2 voies pour montage sur gorge



42 760 979*
SMART TOOLS elektronische Bedienelemente
SMART TOOLS elektronische bedieningselementen
SMART TOOLS éléments de commande électronique



42 751 979*
SMART TOOLS elektronische Bedienelemente
SMART TOOLS elektronische bedieningselementen
SMART TOOLS éléments de commande électronique



28 745 980**/ 28 745 979
Regenbrause mit Wandanbindung, 300 x 240 mm
Regendouche met wandbevestiging, 300 x 240 mm
Pomme de douche arrosoir à fixation murale, 300 x 240 mm
[14 l/min.]



28 755 980**/ 28 755 979
Regenbrause mit Deckenanbindung, 300 x 240 mm
Regendouche met plafondbevestiging, 300 x 240 mm
Pomme de douche arrosoir à fixation au plafond, 300 x 240 mm
[14 l/min.]

* Den Vormontage-Bausatz zu diesem Produkt finden Sie auf den Seiten 139-141.

Voor de inbouwset bij dit product zie pagina 139-141.

Vous trouverez le corps à encaster relatif à ce produit aux pages 139-141.

** Nur mechanisch ansteuerbar.
Uitsluitend mechanisch bestuurbaar.
Commande mécanique uniquement.

36 416 780* + 3x 36 310 740* / + 2x 36 310 740* / + 1x 36 310 740*
xTOOL Thermostatmodul mit 3 Ventilen/2 Ventilen/1 Ventil
xTOOL thermostaatmoduul met 3 stopkranen/2 stopkranen/1 stopkraan
Module de thermostat xTOOL avec 3 robinets/2 robinets/1 robinet



36 310 740
Unterputzventil
Inbouwstopkraan
Robinet d'arrêt à encaster



36 426 670* / 36 425 670*
UP-Thermostat mit Zweiwege-Mengenregulierung/Einweg-Mengenregulierung
Inbouwthermostaat met 2-weg stopkraan/met 1 stopkraan
Thermostat à encaster avec réglage de débit et inverseur 2 voies intégré/avec réglage de débit et robinet d'arrêt intégré



28 450 980
Wandanschlussbogen 1/2"
Wandaansluitbocht 1/2"
Coude mural 1/2"

36 515 979*
WATER POINTS UP-Seitenbrause
WATER POINTS inbouw-zijdouche
WATER POINTS douchette latérale encastrée
[6 l/min.]

Accessoires Deque

Sieger Design



83 410 980
Seifenhalter Wandmodell, komplett
Zeepschaaltje wandmodel, compleet
Porte-savon mural, complet



83 211 980
Handtuchhalter 1-teilig, starr
Handdoekhouder eendelig, vast
Porte-serviette simple, fixe



83 500 980
Papierrollenhalter ohne Deckel
Closetrolhouder zonder klep
Distributeur de papier sans couvercle

* Auch für Glasmontage geeignet.
Ook geschikt voor glasmontage.
Convient également pour un
montage sur verre.



83 251 980
Haken
Haak
Patère



83 060 980*
Badetuchhalter, 600 mm
Badhanddoekhouder, 600 mm
Porte-serviette, 600 mm



83 404 980
Glascontainer Wandmodell, komplett
Glashouder wandmodel, compleet
Porte-verre mural, complet



83 910 979 / 84 910 979
Toiletten-Bürstengarnitur Wandmodell/Standmodell, komplett
WC-borstelgarnituur wandmodel/staand model, compleet
Porte-balai mural/à poser, complet



83 430 970 / 84 430 970
Lotionspender Wandmodell/
Standmodell, komplett
Lotionhouder wandmodel/
staand model, compleet
Distributeur de lotion mural/à poser,
complet



83 030 980
Wannengriff, 300 mm
Badgreep, 300 mm
Barre d'appui, 300 mm



Gentle

Matteo Thun & Partners

DE Das Besondere im Alltäglichen. GENTLE verkörpert die Qualität der Funktion in einer Unaufgeregtheit der Form. Das Design fügt sich sanft und fast selbstverständlich in nahezu jeden architektonischen Kontext ein – wie ein sinnlicher Handschmeichler, den man berühren möchte. GENTLE ist ein unaufgeregtes Design, das Raum lässt für die eigene Individualität.

NL Het bijzondere in het dagelijks leven. GENTLE belichaamt de kwaliteit van de functie in een vorm waar rust van uitgaat. Het design past zacht en haast vanzelfsprekend in bijna elke architectonische context – als een materiaal dat de hand als het ware streelt, dat je wilt aanraken. GENTLE is een rustig design, dat ruimte voor de eigen individualiteit laat.

FR De l'originalité du quotidien. GENTLE allie la qualité fonctionnelle et la quiétude de la forme. Le design se fond discrètement et harmonieusement dans presque tous les types d'architectures, une robinetterie incroyablement douce que l'on a envie de toucher. Le design de GENTLE est sobre et permet à chacun d'exprimer ses goûts personnels.



33 506 720 / 33 526 720
Waschtisch-Einhandbatterie mit/ohne Ablaufgarnitur, Ausladung 112 mm
Wastafel eenhandelmengkraan met/zonder afvoergarnituur, sprong 112 mm
Mitigeur monocommande de lavabo avec/sans garniture d'écoulement, saillie 112 mm
[5,7 l/min.]



33 500 720 / 33 521 720
Waschtisch-Einhandbatterie mit/ohne Ablaufgarnitur, Ausladung 145 mm
Wastafel eenhandelmengkraan met/zonder afvoergarnituur, sprong 145 mm
Mitigeur monocommande de lavabo avec/sans garniture d'écoulement, saillie 145 mm
[7 l/min.]



33 505 720 / 33 525 720
Waschtisch-Einhandbatterie mit/ohne Ablaufgarnitur, Ausladung 115 mm
Wastafel eenhandelmengkraan met/zonder afvoergarnituur, sprong 115 mm
Mitigeur monocommande de lavabo avec/sans garniture d'écoulement, saillie 115 mm
[7 l/min.]



36 812 720* / 36 810 720*
Waschtisch-Wand-Einhandbatterie, Ausladung 205/170 mm
Eenhandel wandmengkraan, sprong 205/170 mm
Mitigeur monocommande de lavabo mural, saillie 205/170 mm
[7 l/min.]



36 716 720* / 36 707 720*
Waschtisch-Wandbatterie, Ausladung 205/170 mm
3-gats wandmengkraan, sprong 205/170 mm
Robinetterie murale pour lavabo, saillie 205/170 mm
[7 l/min.]



10 060 970
Geruchverschluss 1 1/4"
Bekersifon 1 1/4"
Siphon 1 1/4"



36 716 722* / 36 707 722*
Waschtisch-Wandbatterie, Ausladung 205/170 mm
3-gats wandmengkraan, sprong 205/170 mm
Robinetterie murale pour lavabo, saillie 205/170 mm
[7 l/min.]

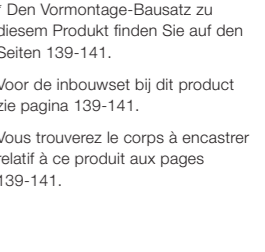

22 901 979
Eckventil 1/2"
Hoekstopkraan 1/2"
Robinet équerre 1/2"

* Den Vormontage-Bausatz zu diesem Produkt finden Sie auf den Seiten 139-141.

Voor de inbouwset bij dit product zie pagina 139-141.

Vous trouverez le corps à encaster relatif à ce produit aux pages 139-141.



33 600 720
Bidet-Einhandbatterie
Bidet eenhandelmengkraan
Mitigeur monocommande de bidet
[7 l/min.]



20 713 722
Waschtisch-Dreilochbatterie, Ausladung 145 mm
3-gats wastafelmengkraan, srong 145 mm
Mélangeur de lavabo à 3 trous, saillie 145 mm
[7 l/min.]



20 713 720
Waschtisch-Dreilochbatterie, Ausladung 145 mm
3-gats wastafelmengkraan, srong 145 mm
Mélangeur de lavabo à 3 trous, saillie 145 mm
[7 l/min.]



27 312 720
Wannen-Dreiloch-Einhandbatterie für Wannenrandmontage
3-gats bad-eenhendelmengkraan voor badrandmontage
Mitigeur monocommande de bain à 3 trous pour montage sur gorge
[7,6 l/min.]**



36 115 720*
xSTREAM Einhandbatterie für UP-Montage mit Umstellung
xSTREAM eenhendelmengkraan voor inbouwmontage met omstelling
Mitigeur monocommande xSTREAM à encastrer avec inverseur



13 801 720 / 13 800 720
Wanneneinlauf für Wandmontage 1/2",
Ausladung 205/170 mm
Baduiloop voor wandmontage 1/2",
srong 205/170 mm
Bec déverseur de bain pour montage
mural 1/2", saillie 205/170 mm



29 140 979
Zweiwege-Umstellung für Wannenrand-
montage
2-weg omstelling voor badrandmontage
inverseur à 2 voies pour montage
sur gorge



36 015 720*
xSTREAM Einhandbatterie für
UP-Montage ohne Umstellung
xSTREAM eenhendelmengkraan voor
inbouwmontage zonder omstelling
Mitigeur monocommande xSTREAM
à encastrer sans inverseur



36 010 720*
Brause-UP-Einhandbatterie mit Duschgarnitur
Eenhendel inbouw-douchemengkraan met douchegarnituur
Mitigeur monocommande de douche à encastrer avec garniture de douche
[9 l/min.]



28 549 720
Regenbrause mit Wandanbindung, Ø 220 mm
Regendouche met wandbevestiging, Ø 220 mm
Pomme de douche arrosoir à fixation murale, Ø 220 mm
[12 l/min.]



36 426 720* / 36 425 720*
UP-Thermostat mit Zweiwege-Mengenregulierung/Einweg-Mengenregulierung
Inbouwthermostaat met 2-weg stopkraan/met 1 stopkraan
Thermostat à encastrer avec réglage de débit et inverseur 2 voies intégré/avec
réglage de débit et robinet d'arrêt intégré



36 008 720*
Brause-UP-Einhandbatterie
Eenhendel inbouw-douchemengkraan
Mitigeur monocommande de douche
à encastrer



27 803 720
Schlauchbrausegarnitur
Douchegarnituur
Garniture de douche
[9 l/min.]



26 403 979
Duschgarnitur komplett
Douchegarnituur compleet
Garniture de douche complète
[9 l/min.]

* Den Vormontage-Bausatz zu diesem Produkt finden Sie auf den Seiten 139-141.

Voor de inbouwset bij dit product zie pagina 139-141.

Vous trouverez le corps à encastrer relatif à ce produit aux pages 139-141.

** Durchflussmenge Handbrause.
Débit handdouche.
Débit douchette à main.



28 569 720
Regenbrause mit Deckenanbindung,
Ø 220 mm
Regendouche met plafondbevestiging,
Ø 220 mm
Pomme de douche arrosoir à fixation
au plafond, Ø 220 mm
[12 l/min.]



28 504 720
Kopfbrause
Hoofddouche
Douche de tête
[7 l/min.]

Accessoires Gentle

Matteo Thun & Partners



84 410 970*
Seifenhalter Standmodell
Zeepschaaltje staand model
Porte-savon à poser



83 482 970*
Ablage, 300 mm
Planchet, 300 mm
Tablette, 300 mm



83 252 720
Haken
Haak
Patère

* Dieser Artikel ist in den Farben Schwarz matt (-33), Cremeweiß (-51), Lichtgrau (-52) und Taupe (-53) erhältlich.

Dit artikel is verkrijgbaar in de kleuren mat zwart (-33), crèmewit (-51), lichtgrijs (-52) en taupe (-53).

Cet article est disponible dans les coloris noir mat (-33), blanc crème (-51), gris clair (-52) et taupe (-53).



83 211 720
Handtuchhalter 1-teilig, starr
Handdoekhouder eendelig, vast
Porte-serviette simple, fixe



83 030 720
Wannengriff, 300 mm
Badgreep, 300 mm
Barre d'appui, 300 mm



83 910 720
Toiletten-Bürstengarnitur Wandmodell, komplett
WC-borstelgarnituur wandmodel, compleet
Porte-balai mural, complet



83 500 720
Papierrollenhalter ohne Deckel
Closetrolhouder zonder klep
Distributeur de papier sans couvercle



83 251 720
Haken
Haak
Patère



83 060 720 / 83 045 720
Badetuchhalter, 600/450 mm
Badhanddoekhouder, 600/450 mm
Porte-serviette, 600/450 mm



83 481 970*
Ablage, 200 mm
Planchet, 200 mm
Tablette, 200 mm



83 480 970*
Ablage, 100 mm
Planchet, 100 mm
Tablette, 100 mm



83 590 720
Reserve-Papierrollenhalter
Reserverolhouder
Support pour rouleau de réserve

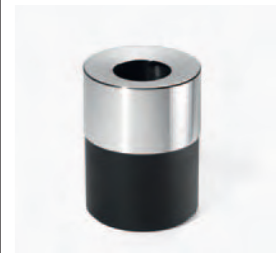

84 830 720
Kosmetikeimer
Cosmetica afvalbakje
Poubelle de salle de bains



IMO

Sieger Design

DE Welcome to your bathroom. IMO vereint die zwei vorherrschenden Formensprachen, kombiniert einen runden Körper mit einem rechtwinkligen Hebel und Auslauf. Diese formhybride Gestalt verleiht der Serie eine Universalität, die modern, klar und hochwertig wirkt. IMO ist die Armatur für alle, die ihr Bad selbst gestalten möchten.

NL Welcome to your bathroom. IMO verenigt de twee overheersende vormtalen, combineert een rond kraanhuis met een rechthoekige hendel en uitloop. Deze hybride vormgeving verleent de serie een universaliteit, die modern, duidelijk en kwalitatief hoogstaand aandoet. IMO is de kraan voor diegenen, die hun badkamer zelf vorm willen geven.

FR Welcome to your bathroom. Dans la série IMO, deux formes donnent le ton : les rondeurs du corps et le caractère angulaire du levier et du bec déverseur. Cette structure hybride confère à la série un caractère universel, moderne, épuré et évoque la qualité. IMO est la robinetterie de ceux qui souhaitent aménager leur salle de bains à leur gré.



33 500 670 / 33 521 670
Waschtisch-Einhandbatterie mit/ohne Ablaufgarnitur, Ausladung 130 mm
Wastafel eenhandelmengkraan met/zonder afvoergarnituur, sprong 130 mm
Mitigeur monocommande de lavabo avec/sans garniture d'écoulement, saillie 130 mm
[7 l/min.]



33 507 670 / 33 527 670
Waschtisch-Einhandbatterie mit/ohne Ablaufgarnitur, Ausladung 105 mm
Wastafel eenhandelmengkraan met/zonder afvoergarnituur, sprong 105 mm
Mitigeur monocommande de lavabo avec/sans garniture d'écoulement, saillie 105 mm
[7 l/min.]



36 810 670* / 36 808 670*
Waschtisch-Wand-Einhandbatterie, Ausladung 170/140 mm
Eenhandel wandmengkraan, sprong 170/140 mm
Mitigeur monocommande de lavabo mural, saillie 170/140 mm
[7 l/min.]



33 526 670
Waschtisch-Einhandbatterie ohne Ablaufgarnitur, Ausladung 150 mm
Wastafel eenhandelmengkraan zonder afvoergarnituur, sprong 150 mm
Mitigeur monocommande de lavabo sans garniture d'écoulement, saillie 150 mm
[5,7 l/min.]

* Den Vormontage-Bausatz zu diesem Produkt finden Sie auf den Seiten 139-141.

Voor de inbouwset bij dit product zie pagina 139-141.

Vous trouverez le corps à encastrier relatif à ce produit aux pages 139-141.



33 537 670
Waschtisch-Einhandbatterie ohne Ablaufgarnitur, Ausladung 165 mm
Wastafel eenhandelmengkraan zonder afvoergarnituur, sprong 165 mm
Mitigeur monocommande de lavabo sans garniture d'écoulement, saillie 165 mm
[7 l/min.]



20 713 670
Waschtisch-Dreilochbatterie, Ausladung 165 mm
3-gats wastafelmengkraan, sprong 165 mm
Mélangeur de lavabo à 3 trous, saillie 165 mm
[5,7 l/min.]



22 901 782
Eckventil 1/2"
Hoekstopkraan 1/2"
Robinet équerre 1/2"



10 060 780
Geruchverschluss 1 1/4"
Bekersifon 1 1/4"
Siphon 1 1/4"



33 600 670
Bidet-Einhandbatterie
Bidet eenhandelmengkraan
Mitigeur monocommande de bidet
[7 l/min.]



27 312 670
Wannen-Dreiloch-Einhandbatterie für Wannenrandmontage
3-gats bad-eenhendelmengkraan voor badrandmontage
Mitigeur monocommande de bain à 3 trous pour montage sur gorge
[7,6 l/min.]**



13 801 670
Wanneneinlauf für Wandmontage 1/2"
Baduitloop voor wandmontage 1/2"
Bec déverseur de bain pour montage mural 1/2"



33 300 670
Brause-Einhandbatterie für Wandmontage
Douche-eenhendelmengkraan voor wandmontage
Mitigeur monocommande de douche pour montage mural



29 140 670
Zweiwege-Umstellung für Wannenrandmontage
2-weg omstelling voor badrandmontage
Inverseur à 2 voies pour montage sur gorge



34 440 979 + 11 430 979
Brause-Thermostat für Wandmontage 1/2"
Opbouw douchethermostaat 1/2"
Mitigeur thermostatique de douche pour montage mural 1/2"



36 010 670*
Brause-UP-Einhandbatterie mit Duschgarnitur
Eenhendel inbouw-douchemengkraan met douchegarnituur
Mitigeur monocommande de douche à encastrier avec garniture de douche
[9 l/min.]



36 008 670*
Brause-UP-Einhandbatterie
Eenhendel inbouw-douchemengkraan
Mitigeur monocommande de douche à encastrier



26 403 979
Duschgarnitur komplett
Douchegarnituur compleet
Garniture de douche complète
[9 l/min.]



36 426 670* / 36 425 670*
UP-Thermostat mit Zweiwege-Mengenregulierung/Einweg-Mengenregulierung
Inbouwthermostaat met 2-weg stopkraan/met 1 stopkraan
Thermostat à encastrier avec réglage de débit et inverseur 2 voies intégré/avec réglage de débit et robinet d'arrêt intégré



27 808 670
Schlauchbrausegarnitur
Douchegarnituur
Garniture de douche
[7,6 l/min.]



36 120 670*
xSTREAM Einhandbatterie für UP-Montage mit Umstellung
xSTREAM eenhendelmengkraan voor inbouwmontage met omstelling
Mitigeur monocommande xSTREAM à encastrier avec inverseur



36 020 670*
xSTREAM Einhandbatterie für UP-Montage ohne Umstellung
xSTREAM eenhendelmengkraan voor inbouwmontage zonder omstelling
Mitigeur monocommande xSTREAM à encastrier sans inverseur



28 579 670 / 28 549 670
Regenbrause mit Wandanbindung, Ø 300/220 mm
Regendouche met wandbevestiging, Ø 300/220 mm
Pomme de douche arrosoir à fixation murale, Ø 300/220 mm
[14/12 l/min.]



28 508 670
Kopfbrause dreifach verstellbar
Hoofddouche drievoudig verstelbaar
Douche de tête réglable en trois positions
[9 l/min.]



28 504 670
Kopfbrause
Hoofddouche
Douche de tête
[7 l/min.]

* Den Vormontage-Bausatz zu diesem Produkt finden Sie auf den Seiten 139-141.

Voor de inbouwset bij dit product zie pagina 139-141.

Vous trouverez le corps à encastrier relatif à ce produit aux pages 139-141.

** Durchflussmenge Handbrause.
Débit handdouche.
Débit douchette à main.

Accessoires IMO

Sieger Design



83 410 970
Seifenhalter Wandmodell, komplett
Zeepschaaltje wandmodel, compleet
Porte-savon mural, complet



83 482 970*
Ablage, 300 mm
Planchet, 300 mm
Tablette, 300 mm



83 400 970
Glashalter Wandmodell, komplett
Drinkglashouder wandmodel, compleet
Porte-verre mural, complet

* Dieser Artikel ist in den Farben Schwarz matt (-33), Cremeweiß (-51), Lichtgrau (-52) und Taupe (-53) erhältlich.

Dit artikel is verkrijgbaar in de kleuren mat zwart (-33), crèmewit (-51), lichtgrijs (-52) en taupe (-53).

Cet article est disponible dans les coloris noir mat (-33), blanc crème (-51), gris clair (-52) et taupe (-53).



83 060 670 / 83 045 670
Badetuchhalter, 600/450 mm
Badhanddoekhouder, 600/450 mm
Porte-serviette, 600/450 mm



84 410 970*
Seifenhalter Standmodell
Zeepschaaltje staand model
Porte-savon à poser



83 900 979
Toiletten-Bürstengarnitur Wandmodell, komplett
WC-borstelgarnituur wandmodel, compleet
Porte-balai mural, complet



83 481 970*
Ablage, 200 mm
Planchet, 200 mm
Tablette, 200 mm



83 500 670
Papierrollenhalter ohne Deckel
Closetrolhouder zonder klep
Distributeur de papier sans couvercle



83 480 970*
Ablage, 100 mm
Planchet, 100 mm
Tablette, 100 mm



83 030 670
Wannengriff, 300 mm
Badgreep, 300 mm
Barre d'appui, 300 mm



83 251 670
Haken
Haak
Patère



83 430 970 / 84 430 970
Lotionspender Wandmodell/
Standmodell, komplett
Lotionhouder wandmodel/
staand model, compleet
Distributeur de lotion mural/à poser,
complet

Supernova

Sieger Design

DE **Progressiv und facettenreich.** Mit ihren spitz- und rechtwinkligen Flächen erinnert SUPERNOVA an einen präzise gearbeiteten Kristall. So beeindruckt SUPERNOVA ihre Umgebung mit immer neuen Reflexionen von Objekten und Farben. Betont wird das Design durch die markante Geometrie des Auslaufs und der Bedienelemente. Die Dynamik entsteht durch die leichte Neigung nach vorn.

NL **Progressief en facettenrijk.** Met haar scherphoekige en rechthoekige vlakken herinnert SUPERNOVA aan een nauwkeurig bewerkt kristal. Zo imponeert SUPERNOVA haar omgeving met steeds nieuwe reflecties van objecten en kleuren. Het design wordt benadrukt door de markante geometrie van de uitloop en de bedieningselementen. De dynamiek ontstaat door de lichte helling naar voren.

FR **Progressif et riche en facettes.** Avec ses surfaces aux angles droits et aigus, SUPERNOVA a l'allure d'un cristal taillée avec une précision d'orfèvre. SUPERNOVA impressionne ainsi son environnement en réfléchissant toujours de nouveaux objets et couleurs. Le design est mis en valeur par la géométrie originale du bec déverseur et des éléments de commande. La légère inclinaison vers l'avant crée la dynamique.

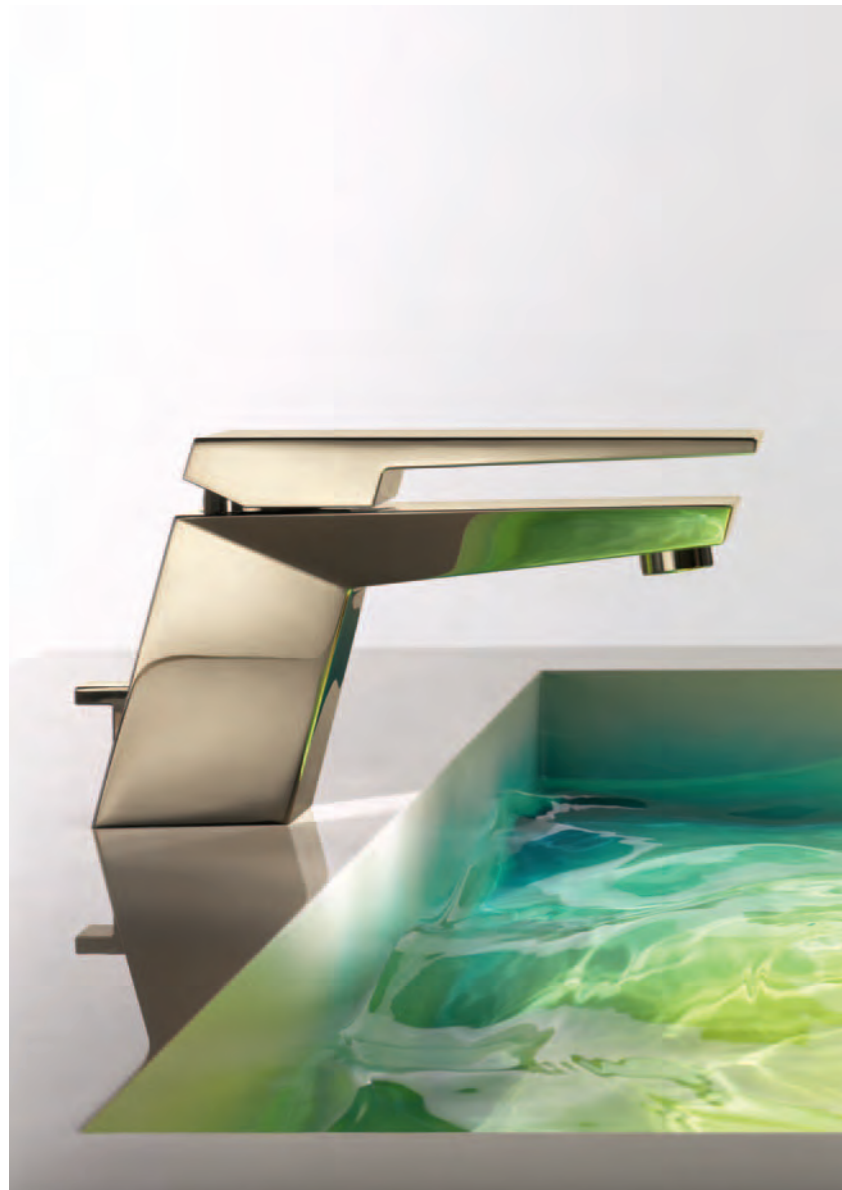

20 713 730
Waschtisch-Dreilochbatterie, Ausladung 170 mm
3-gats wastafelmengkraan, srong 170 mm
Mélangeur de lavabo à 3 trous, saillie 170 mm
[7 l/min.]



22 901 780
Eckventil 1/2"
Hoekstopkraan 1/2"
Robinet équerre 1/2"



20 713 732
Waschtisch-Dreilochbatterie, Ausladung 170 mm
3-gats wastafelmengkraan, srong 170 mm
Mélangeur de lavabo à 3 trous, saillie 170 mm
[7 l/min.]



20 717 732
Waschtisch-Dreilochbatterie, Ausladung 170 mm
3-gats wastafelmengkraan, srong 170 mm
Mélangeur de lavabo à 3 trous, saillie 170 mm
[7 l/min.]



33 527 730
Waschtisch-Einhandbatterie ohne Ablaufgarnitur, Ausladung 125 mm
Wastafel eenhendelmengkraan zonder afvoergarnituur, srong 125 mm
Mitigeur monocommande de lavabo sans garniture d'écoulement, saillie 125 mm
[7 l/min.]



33 500 730 / 33 521 730
Waschtisch-Einhandbatterie mit/ohne Ablaufgarnitur, Ausladung 160 mm
Wastafel eenhendelmengkraan met/zonder afvoergarnituur, srong 160 mm
Mitigeur monocommande de lavabo avec/sans garniture d'écoulement, saillie 160 mm
[7 l/min.]

33 534 730
Waschtisch-Einhandbatterie ohne Ablaufgarnitur, Ausladung 215 mm
Wastafel eenhendelmengkraan zonder afvoergarnituur, srong 215 mm
Mitigeur monocommande de lavabo sans garniture d'écoulement, saillie 215 mm
[7 l/min.]



33 584 730*
 Waschtisch-Einhandbatterie mit Standrohr, Ausladung 215 mm
 Wastafel eenhendelmengkraan met standpijp, srong 215 mm
 Mitigeur monocommande de lavabo avec tube vertical, saillie 215 mm
 [7 l/min.]



20 713 730
 Waschtisch-Dreilochbatterie, Auslauf links/rechts, Ausladung 170 mm
 3-gats wastafelmengkraan, uitloop links/rechts, srong 170 mm
 Mélangeur de lavabo à 3 trous, bec déverseur à gauche/droite, saillie 170 mm
 [7 l/min.]

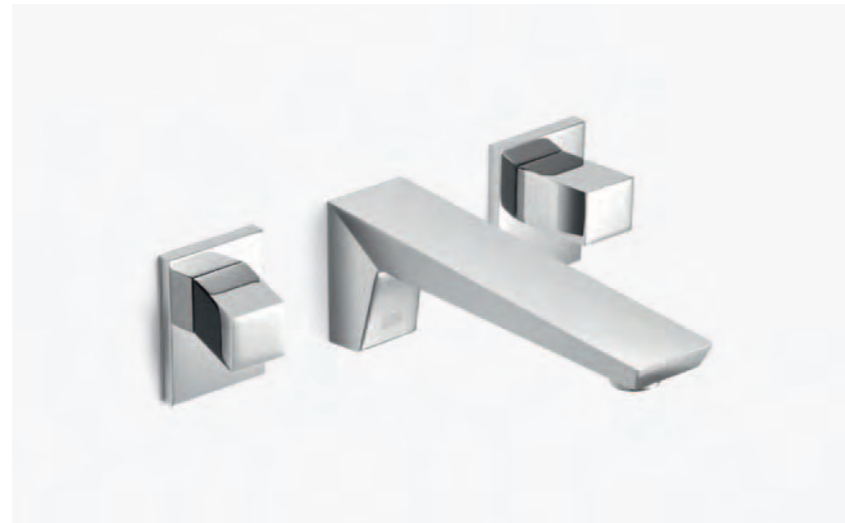

36 707 730*
 Waschtisch-Wandbatterie, Ausladung 200 mm
 3-gats wandmengkraan, srong 200 mm
 Robinetterie murale pour lavabo, saillie 200 mm
 [7 l/min.]



36 707 732*
 Waschtisch-Wandbatterie, Ausladung 200 mm
 3-gats wandmengkraan, srong 200 mm
 Robinetterie murale pour lavabo, saillie 200 mm
 [7 l/min.]



33 600 730
 Bidet-Einhandbatterie
 Bidet eenhendelmengkraan
 Mitigeur monocommande de bidet
 [7 l/min.]



36 705 730*
 Waschtisch-Wandbatterie, Ausladung 200 mm
 3-gats wandmengkraan, srong 200 mm
 Robinetterie murale pour lavabo, saillie 200 mm
 [7 l/min.]



20 716 730
 Waschtisch-Dreilochbatterie, Ausladung 170 mm
 3-gats wastafelmengkraan, srong 170 mm
 Mélangeur de lavabo à 3 trous, saillie 170 mm
 [7 l/min.]



10 060 780
 Geruchverschluss 1 1/4"
 Bekersifon 1 1/4"
 Siphon 1 1/4"



36 812 730*
 Waschtisch-Wand-Einhandbatterie, Ausladung 200 mm
 Eenhendel wandmengkraan, srong 200 mm
 Mitigeur monocommande de lavabo mural, saillie 200 mm
 [7 l/min.]

* Den Vormontage-Bausatz zu diesem Produkt finden Sie auf den Seiten 139-141.

Voor de inbouwset bij dit product zie pagina 139-141.

Vous trouverez le corps à encaster relatif à ce produit aux pages 139-141.



27 532 730
Wannen-Vierlochbatterie für Wannenrandmontage
4-gats badmengkraan voor badrandmontage
Mélangeur bain/douche à 4 trous pour montage sur gorge
[7,6 l/min.]**



27 532 732
Wannen-Vierlochbatterie für Wannenrandmontage
4-gats badmengkraan voor badrandmontage
Mélangeur bain/douche à 4 trous pour montage sur gorge
[7,6 l/min.]**



27 312 730
Wannen-Dreiloch-Einhandbatterie für Wannenrandmontage
3-gats bad-eenhendelmengkraan voor badrandmontage
Mitigeur monocommande de bain à 3 trous pour montage sur gorge
[7,6 l/min.]**



13 415 979
WATER SHEET Schwallauslauf für Wandmontage 1/2"
WATER SHEET waterstraaluitloop voor wandmontage 1/2"
WATER SHEET bec cascade pour montage mural 1/2"
[26,5 l/min.]

* Den Vormontage-Bausatz zu diesem Produkt finden Sie auf den Seiten 139-141.

Voor de inbouwset bij dit product zie pagina 139-141.

Vous trouverez le corps à encaster relatif à ce produit aux pages 139-141.

** Durchflussmenge Handbrause. Débit handdouché. Débit douchette à main.



13 512 730
Wanneneinlauf mit automatischer Umstellung Wanne/Brause
Baduitloop met automatische omstelling bad/douche
Bec déverseur de bain avec inverseur automatique bain/douche



27 533 732
Wannen-Vierlochbatterie für Wannenrandmontage
4-gats badmengkraan voor badrandmontage
Mélangeur bain/douche à 4 trous pour montage sur gorge
[7,6 l/min.]**



13 672 730*
Wanneneinlauf mit Standrohr
Baduitloop met standpijp
Bec déverseur de bain avec tube vertical



13 630 730
Wannen-Schwalleinlauf für Standmontage
Baduitloop voor staande montage
Bec déverseur de bain pour montage sur gorge



13 430 730
Wannen-Schwalleinlauf für Wandmontage
Baduitloop voor wandmontage
Bec déverseur de bain pour montage mural



27 532 730
Wannen-Vierlochbatterie für Wannenrandmontage
4-gats badmengkraan voor badrandmontage
Mélangeur bain/douche à 4 trous pour montage sur gorge
[7,6 l/min.]**



13 801 730
Wanneneinlauf für Wandmontage 1/2"
Baduitloop voor wandmontage 1/2"
Bec déverseur de bain pour montage mural 1/2"



27 702 980
Schlauchbrausegarnitur für Wannenrandmontage
Douchegarnituur met slang voor badrandmontage
Garniture de douche pour montage sur gorge
[7,6 l/min.]



20 001 732 / 20 001 733
Seitenventil rechtsschließend kalt/ linksschließend warm
Stopkraan voor staande montage rechtssluitend koud/linkssluitend warm
Robinet latéral fermant à droite, froid/fermant à gauche, chaud



20 000 732 / 20 000 733
Seitenventil rechtsschließend warm/ linksschließend kalt
Stopkraan voor staande montage rechtssluitend warm/linkssluitend koud
Robinet latéral fermant à droite, chaud/fermant à gauche, froid



36 015 730*
xSTREAM Einhandbatterie für
UP-Montage ohne Umstellung
xSTREAM eenhendelmengkraan voor
inbouwmontage zonder omstelling
Mitigeur monocommande xSTREAM
à encastrer sans inverseur



36 115 730*
xSTREAM Einhandbatterie für UP-Montage mit Umstellung
xSTREAM eenhendelmengkraan voor inbouwmontage met omstelling
Mitigeur monocommande xSTREAM à encastrer avec inverseur



36 335 730*
2 Ventile mit Umstellung für Wandmontage
2 stopkranen met omstelling voor wandmontage
2 robinets avec inverseur pour montage mural



36 010 730*
Brause-UP-Einhandbatterie mit Dusch-
garnitur / Eenhendel inbouw-douche-
mengkraan met douchegarnituur /
Mitigeur monocommande de douche
à encastrer avec garniture de douche
[7,6 l/min.]



36 009 730*
Brause-UP-Einhandbatterie mit Duschgarnitur
Eenhendel inbouw-douchemengkraan met douchegarnituur
Mitigeur monocommande de douche à encastrer avec garniture de douche
[7,6 l/min.]



36 104 730*
UP-Zwei- und Dreiweg-Umstellung
2-/3-weg omstelling voor inbouw-
montage
Inverseur à 2 et 3 voies à encastrer



29 335 730
2 Ventile mit Umstellung für
Standmontage
2 stopkranen met omstelling voor
staande montage
2 robinets avec inverseur pour
montage sur gorge



20 000 730 / 20 000 731
Seitenventil rechtsschließend kalt/
linksschließend warm
Stopkraan voor staande montage
rechtssluitend koud/linkssluitend warm
Robinet latéral fermant à droite, froid/
fermant à gauche, chaud



29 140 730
Zweiwege-Umstellung für Wannenrand-
montage
2-weg omstelling voor badrandmontage
Inverseur à 2 voies pour montage sur
gorge



27 818 730
Schlauchbrausegarnitur
Douchegarnituur
Garniture de douche
[7,6 l/min.]



27 808 730
Schlauchbrausegarnitur
Douchegarnituur
Garniture de douche
[7,6 l/min.]



36 310 732*
Unterputzventil
Inbouwstopkraan
Robinet d'arrêt à encastrer



36 416 780* + 3x 36 310 730* / + 2x 36 310 730* / + 1x 36 310 730*
xTOOL Thermostatmodul mit 3 Ventilen/2 Ventilen/1 Ventil
xTOOL thermostaatmoduul met 3 stopkranen/2 stopkranen/1 stopkraan
Module de thermostat xTOOL avec 3 robinets/2 robinets/1 robinet



26 402 730
Duschgarnitur komplett
Douchegarnituur compleet
Garniture de douche complète
[7,6 l/min.]



36 310 730*
Unterputzventil
Inbouwstopkraan
Robinet d'arrêt à encastrer

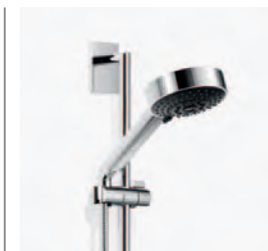

26 403 730
Duschgarnitur komplett
Douchegarnituur compleet
Garniture de douche complète
[9 l/min.]

* Den Vormontage-Bausatz zu
diesem Produkt finden Sie auf den
Seiten 139-141.

Voor de inbouwset bij dit product
zie pagina 139-141.

Vous trouverez le corps à encastrer
relatif à ce produit aux pages
139-141.



36 416 780* + 3x 36 310 732* /
+ 2x 36 310 732* / + 1x 36 310 732*
xTOOL Thermostatmodul mit 3 Ventilen/
2 Ventilen/1 Ventil
xTOOL thermostaatmoduul met
3 stopkranen/2 stopkranen/1 stopkraan
Module de thermostat xTOOL avec
3 robinets/2 robinets/1 robinet



36 416 780* + 36 331 730*
xTOOL Thermostatmodul mit 3 Ventilen,
mit Abdeckplatte
xTOOL thermostaatmoduul met 3
stopkranen, met afdekplaat
Module de thermostat xTOOL avec 3
robinets, avec plaque de recouvrement



28 745 730
Regenbrause mit Wandanbindung, 300 x 240 mm
Regendouche met wandbevestiging, 300 x 240 mm
Pomme de douche arrosoir à fixation murale, 300 x 240 mm
[14 l/min.]



28 755 730
Regenbrause mit Deckenanbindung, 300 x 240 mm
Regendouche met plafondbevestiging, 300 x 240 mm
Pomme de douche arrosoir à fixation au plafond, 300 x 240 mm
[14 l/min.]



36 515 979*
WATER POINTS UP-Seitenbrause
WATER POINTS inbouw-zijdouche
WATER POINTS douchette latérale encastrée
[6 l/min.]



28 518 782
Seitenbrause ohne Mengenregulierung
Zijdouche zonder stopkraan
Douchette latérale sans réglage du débit
[5 l/min.]



28 519 782
Seitenbrause mit Mengenregulierung
Zijdouche met stopkraan
Douchette latérale avec réglage du
débit
[8 l/min.]



12 660 979
WC Betätigungsplatte
WC bedieningsplaat
Plaque de commande de WC



28 050 730
Brausehalter
Douchehouder
Support de douchette



28 450 730
Wandanschlussbogen 1/2"
Wandaansluitbocht 1/2"
Coude mural 1/2"



28 508 730
Kopfbrause dreifach verstellbar
Hoofddouche drievoudig verstelbaar
Douche de tête réglable en trois
positions
[9 l/min.]

* Den Vormontage-Bausatz zu diesem Produkt finden Sie auf den Seiten 139-141.

Voor de inbouwset bij dit product zie pagina 139-141.

Vous trouverez le corps à encastrer relatif à ce produit aux pages 139-141.

Accessoires Supernova

Sieger Design



83 410 730
Seifenhalter Wandmodell, komplett
Zeepschaaltje wandmodel, compleet
Porte-savon mural, complet



83 430 970
Lotionspender Wandmodell, komplett
Lotionhouder wandmodel, compleet
Distributeur de lotion mural, complet



83 500 730
Papierrollenhalter ohne Deckel
Closetrolhouder zonder klep
Distributeur de papier sans couvercle



83 404 730
Glashalter Wandmodell, komplett
Drinkglashouder wandmodel,
compleet
Porte-verre mural, complet



83 060 730 / 83 080 730
Badetuchhalter, 600/800 mm
Badhanddoekhouder, 600/800 mm
Porte-serviette, 600/800 mm



84 430 970
Lotionspender Standmodell, komplett
Lotionhouder staand model, compleet
Distributeur de lotion à poser, complet



83 910 979 / 84 910 979
Toiletten-Bürstengarnitur Wandmodell/Standmodell, komplett
WC-borstelgarnituur wandmodel/staand model, compleet
Porte-balai mural/à poser, complet



83 900 730
Toiletten-Bürstengarnitur Wandmodell,
kompleet
WC-borstelgarnituur wandmodel,
compleet
Porte-balai mural, complet



83 211 730
Handtuchhalter 1-teilig, starr
Handdoekhouder eendelig, vast
Porte-serviette simple, fixe



83 030 730
Wannengriff, 300 mm
Badgreep, 300 mm
Barre d'appui, 300 mm



83 251 730
Haken
Haak
Patère

Elemental Spa

Sieger Design

DE Der Ursprung des Wassers. ELEMENTAL SPA macht das Bad zum Refugium für die Seele. Jede rituelle Handlung hat ihre eigene Zone, jede Armatur ihren individuellen Namen. Für den Waschtisch gibt es ITA und IAM. KATA und NOTA sind Wannen-Armaturen für Wand- bzw. freistehende Montage. Für die Dusche gibt es SATI für den Decken- und SANGHA für den Wandeinbau. Das Besondere bei den Waschtisch- und Wannen-Armaturen: das Mundstück mit seiner kristallin anmutenden Innenform.

NL De oorsprong van het water. ELEMENTAL SPA maakt van de badkamer een toevluchtsoord voor de ziel. Iedere rituele handeling heeft haar eigen zone, iedere kraan zijn individuele naam. Voor de wastafel is er ITA en IAM. KATA en NOTA zijn badkranen voor vrijstaande montage of wandmontage. Voor de douche is er SATI voor de plafond- en SANGHA voor de wandmontage. Het bijzondere bij de wastafel- en badkranen: het mondstuk met zijn kristallijn aandoende binnenvorm.

FR À l'origine de l'eau. ELEMENTAL SPA fait de la salle de bains un refuge pour l'esprit. Une zone est prévue pour chaque action rituelle, et un nom personnalise chaque robinetterie. ITA et IAM désignent les robinetteries des lavabos, KATA et NOTA, les robinetteries de baignoire pour montage mural ou montage au sol. Dans la zone de douche, la robinetterie SATI est fixée au plafond et SANGHA est fixée au mur. La particularité des robinetteries de lavabo et de baignoire : l'ouverture de leur bec, la grâce cristalline de celui-ci.



36 803 770*
ITA Waschtisch-Wand-Einhandbatterie, Ausladung 185 mm
ITA eenhendel wandmengkraan, sprong 185 mm
ITA mitigeur monocommande de lavabo mural, saillie 185 mm
[5 l/min.]



33 233 770
KATA Wannen-Einhandbatterie für Wandmontage mit Garnitur
KATA bad-eenhendelmengkraan voor wandmontage met garnituur
KATA mitigeur monocommande bain/douche pour montage mural avec garniture
[7,6 l/min.]***



31 803 770
IAM Waschtisch-Wand-Einhandbatterie mit Gehäuse, Ausladung 185 mm
IAM eenhendel wandmengkraan met behuizing, sprong 185 mm
IAM mitigeur monocommande de lavabo mural avec boîtier, saillie 185 mm
[6 l/min.]



25 963 770*
NOTA Wannenbatterie für freistehende Montage
NOTA badmengkraan voor vrijstaande montage
NOTA mélangeur bain/douche pour montage isolé
[7,6 l/min.]***



28 582 770**
SANGHA Regenbrause mit Wandanbindung
SANGHA regendouche met wandbevestiging
SANGHA pomme de douche arrosoir à fixation murale
[21 l/min.]



28 580 770**
SATI Regenbrause mit Deckenanbindung
SATI regendouche met plafondbevestiging
SATI pomme de douche arrosoir à fixation au plafond
[21 l/min.]

* Den Vormontage-Bausatz zu diesem Produkt finden Sie auf den Seiten 139-141.

Voor de inbouwset bij dit product zie pagina 139-141.

Vous trouverez le corps à encastrer relatif à ce produit aux pages 139-141.

** Bedien- bzw. Steuerungselemente zu diesem Produkt finden Sie z. B. in den Serien MEM und SYMETRICS.

Bedienings- resp. besturingselementen bij dit product vindt u bijv. in de series MEM en SYMETRICS.

Des éléments de commande pour ce produit sont notamment disponibles dans les séries MEM et SYMETRICS.

*** Durchflussmenge Handbrause. Débit handdouché.
Débit douchette à main.

Accessoires Elemental Spa

Sieger Design



83 404 980
Glascontainer Wandmodell, komplett
Glashouder wandmodel, compleet
Porte-verre mural, complet



83 460 980
Ablage, 645 mm
Planchet, 645 mm
Tablette, 645 mm



83 251 980
Haken
Haak
Patère

* Auch für Glasmontage geeignet.
Ook geschikt voor glasmontage.
Convient également pour un montage sur verre.



83 060 980*
Badetuchhalter, 600 mm
Badhanddoekhouder, 600 mm
Porte-serviette, 600 mm

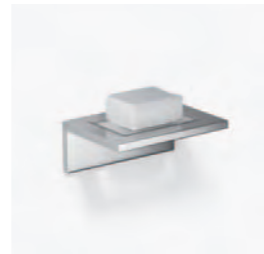

83 410 980
Seifenhalter Wandmodell, komplett
Zeepschaaltje wandmodel, compleet
Porte-savon mural, complet



83 910 979 / 84 910 979
Toiletten-Bürstengarnitur Wandmodell/Standmodell, komplett
WC-borstelgarnituur wandmodel/staand model, compleet
Porte-balai mural/à poser, complet



83 500 980
Papierrollenhalter ohne Deckel
Closetrolhouder zonder klep
Distributeur de papier sans couvercle



83 030 980
Wannengriff, 300 mm
Badgreep, 300 mm
Barre d'appui, 300 mm



83 211 980
Handtuchhalter 1-teilig, starr
Handdoekhouder eendelig, vast
Porte-serviette simple, fixe



Symetrics

Sieger Design

DE Im Mittelpunkt: der Raum. Der Plan: Planungssicherheit. Durch ein klares Raster stehen alle SYMETRICS Produkte in definierter Beziehung zueinander. Es gibt keine willkürliche Anordnung. Das Programm besteht aus Steuerungen und Auslassstellen, die eine Vielzahl von Möglichkeiten liefern. Alles ist mit allem kombinierbar. Auch die Griffvarianten mit Hebel fügen sich geradlinig in das System ein.

NL Centraal staat: de ruimte. Het plan: doordachte planning. Door een helder raster staan alle SYMETRICS producten in een gedefinieerde onderlinge relatie. Er is geen sprake van een willekeurige plaatsing van de diverse onderdelen. Het programma omvat besturingselementen en uitlaatopeningen met een groot aantal mogelijkheden. Alles is combineerbaar met alles. Ook de greepvarianten met hendel passen perfect in het rechte lijnige systeem.

FR Au centre : l'espace. Objectif : sécurité de la planification. Une matrice claire permet de relier tous les produits SYMETRICS entre eux dans un rapport bien défini. Ici, l'ordre arbitraire n'existe pas. La gamme SYMETRICS est composée de commandes et de points d'eau séparés et rend ainsi chaque combinaison possible. Même les modèles de poignées avec levier s'intègrent parfaitement à l'ensemble.



20 020 980
xGATE Mischventil mit Mengenregulierung für Standmontage
xGATE mengkraan met stopkraan voor staande montage
Robinet xGATE avec réglage du débit pour montage sur gorge



20 020 985
xGATE Mischventil mit Mengenregulierung für Standmontage
xGATE mengkraan met stopkraan voor staande montage
Robinet xGATE avec réglage du débit pour montage sur gorge



33 500 985 / 33 521 985
Waschtisch-Einhandbatterie mit/ohne Ablaufgarnitur, Ausladung 155 mm
Wastafel eenhandelmengkraan met/zonder afvoergarnituur, sprong 155 mm
Mitigeur monocommande de lavabo avec/sans garniture d'écoulement, saillie 155 mm
[7 l/min.]



13 713 980 / 13 721 980
Waschtisch-Stand-Auslauf mit/ohne Ablaufgarnitur, Ausladung 165 mm / Stående wastafeluitloop met/zonder afvoergarnituur, sprong 165 mm / Bec déverseur pour lavabo, montage sur gorge, avec/sans garniture d'écoulement, saillie 165 mm
[7 l/min.]



20 000 980
Seitenventil 1/2"
Stopkraan voor staande montage 1/2"
Robinet latéral 1/2"



20 000 986 / 20 000 985
Seitenventil 1/2" rechtsschließend/
linksschließend
Stopkraan voor staande montage 1/2"
rechtssluitend/linkssluitend
Robinet latéral 1/2" fermant à droite/
fermant à gauche



36 325 980*
xGATE Mischventil mit Mengenregulierung für Wandmontage
xGATE mengkraan met stopkraan voor wandmontage
Robinet xGATE avec réglage du débit pour montage mural



36 325 985*
xGATE Mischventil mit Mengenregulierung für Wandmontage
xGATE mengkraan met stopkraan voor wandmontage
Robinet xGATE avec réglage du débit pour montage mural



27 750 972**
Stand-Auslauf mit drehbarem Endstück, Ausladung 200 mm
Stående uitloop met draaibaar eindstuk, sprong 200 mm
Bec déverseur, montage sur gorge, avec embout pivotant, saillie 200 mm
[5 l/min.]



13 710 980
Waschtisch-Stand-Auslauf ohne Ablaufgarnitur, Ausladung 125 mm
Stående wastafeluitloop zonder afvoergarnituur, sprong 125 mm
Bec déverseur pour lavabo, montage sur gorge, sans garniture d'écoulement, saillie 125 mm
[7 l/min.]



13 800 980* / 13 805 980*
Waschtisch-Wand-Auslauf, Ausladung 185/220 mm
Wand-wastafeluitloop, sprong 185/220 mm
Bec déverseur pour lavabo, montage mural, saillie 185/220 mm
[7 l/min.]

* Den Vormontage-Bausatz zu diesem Produkt finden Sie auf den Seiten 139-141.

Voor de inbouwset bij dit product zie pagina 139-141.

Vous trouverez le corps à encaster relatif à ce produit aux pages 139-141.

** Steuerung über Seitenventile oder SMART TOOLS.

Besturing via stopkranen voor staande montage of SMART TOOLS.

Commande par robinets latéraux ou SMART TOOLS.



13 715 980 / 13 712 980
Waschtisch-Stand-Auslauf mit/ohne Ablaufgarnitur, Ausladung 235 mm
Staaende wastafeluitloop met/zonder afvoergarnituur, sprong 235 mm
Bec déverseur pour lavabo, montage sur gorge, avec/sans garniture d'écoulement, saillie 235 mm [7 l/min.]



29 335 980
2 Ventile mit Umstellung für Standmontage
2 stopkranen met omstelling voor staande montage
2 robinets avec inverseur pour montage sur gorge



13 612 980
Wannen-Stand-Auslauf, Ausladung 235 mm
Badranduitloop, sprong 235 mm
Bec déverseur pour baignoire, montage sur gorge, saillie 235 mm



13 420 979
WATER FALL Schwallauslauf für Wandmontage 1/2"
WATER FALL watervaluitloop voor wandmontage 1/2"
WATER FALL bec cascade pour montage mural 1/2" [26,5 l/min.]



27 838 979
Gießrohr mit Abdeckplatte
Uittrekbare begietingsdouche met afdekplaat
Tube de déversement sur plaque de recouvrement [9,5 l/min.]

* Den Vormontage-Bausatz zu diesem Produkt finden Sie auf den Seiten 139-141.

Voor de inbouwset bij dit product zie pagina 139-141.

Vous trouverez le corps à encastrer relatif à ce produit aux pages 139-141.



33 600 985
Bidet-Einhandbatterie
Bidet eenhendelmengkraan
Mitigeur monocommande de bidet [7 l/min.]



29 335 985
2 Ventile mit Umstellung für Standmontage
2 stopkranen met omstelling voor staande montage
2 robinets avec inverseur pour montage sur gorge



13 415 979
WATER SHEET Schwallauslauf für Wandmontage 1/2"
WATER SHEET waterstraaluitloop voor wandmontage 1/2"
WATER SHEET bec cascade pour montage mural 1/2" [26,5 l/min.]



36 417 980* + 2x 36 315 980*
xTOOL Thermostatmodul mit 2 Ventilen
xTOOL thermostaatmoduul met 2 stopkranen
Module de thermostat xTOOL avec 2 robinets



36 337 980*
2 Ventile mit Umstellung für Wandmontage
2 stopkranen met omstelling voor wandmontage
2 robinets avec inverseur pour montage mural



13 900 980
Bidet-Stand-Auslauf
Staaende bidetuitloop
Bec déverseur pour bidet, montage sur gorge [7 l/min.]



29 125 985
Zweiwege-Umstellung für Wannenrandmontage
2-weg omstelling voor badrandmontage
Inverseur à 2 voies pour montage sur gorge

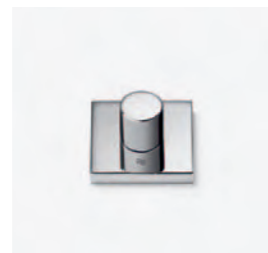

29 125 980
Zweiwege-Umstellung für Wannenrandmontage
2-weg omstelling voor badrandmontage
Inverseur à 2 voies pour montage sur gorge



27 702 980
Schlauchbrausegarnitur für Wannenrandmontage
Douchegarnituur met slang voor badrandmontage
Garniture de douche pour montage sur gorge [7,6 l/min.]



13 801 980*
Wannen-Wand-Auslauf, Ausladung 220 mm
Bad-wanduitloop, sprong 220 mm
Bec déverseur pour baignoire, montage mural, saillie 220 mm



36 417 985* + 2x 36 315 985*
xTOOL Thermostatmodul mit 2 Ventilen
xTOOL thermostaatmoduul met 2 stopkranen
Module de thermostat xTOOL avec 2 robinets



36 128 980*
UP-Zweiwege-Umstellung
2-weg omstelling voor inbouwmontage
Inverseur à 2 voies à encastrer



36 337 985*
2 Ventile mit Umstellung für Wandmontage
2 stopkranen met omstelling voor wandmontage
2 robinets avec inverseur pour montage mural



36 417 985* + 3x 36 315 985*
xTOOL Thermostatmodul mit 3 Ventilen
xTOOL thermostaatmoduul met
3 stopkranen
Module de thermostat xTOOL avec
3 robinets



36 417 980* + 3x 36 315 980*
xTOOL Thermostatmodul mit 3 Ventilen
xTOOL thermostaatmoduul met
3 stopkranen
Module de thermostat xTOOL avec
3 robinets



36 128 985*
UP-Zweiwege-Umstellung
2-weg omstelling voor
inbouwmontage
Inverseur à 2 voies à encastrer



27 808 980* / 27 809 980*
Schlauchbrausegarnitur ohne/mit Ventil
Douchegarnitur zonder/met stopkraan
Garniture de douche sans/avec robinet
[7,6 l/min.]



27 819 980* / 27 818 980*
Schlauchbrausegarnitur mit/ohne
Ventil
Douchegarnitur met/zonder
stopkraan
Garniture de douche avec/sans
robinet
[7,6 l/min.]



26 403 980
Duschgarnitur komplett
Douchegarnitur compleet
Garniture de douche complète
[9 l/min.]



27 826 979* + 28 285 979 / 28 286 979
WATER TUBE Kneipp-Schlauch weiß/schwarz mit Ventil und Schlauchhalterung
WATER TUBE Kneipp-slang wit/zwart met stopkraan en wandhouder
WATER TUBE Kneipp-slang flexible pour hydrothérapie blanc/noir avec robinet et support
de flexible
[68 l/min.]

* Den Vormontage-Bausatz zu diesem Produkt finden Sie auf den Seiten 139-141.

Voor de inbouwset bij dit product zie pagina 139-141.

Vous trouverez le corps à encastrer relatif à ce produit aux pages 139-141.



36 417 980* + 1x 36 336 980*
xTOOL Thermostatmodul mit 3 Ventilen, mit Abdeckplatte
xTOOL thermostaatmoduul met 3 stopkranen, met afdekplaat
Module de thermostat xTOOL avec 3 robinets, avec plaque de recouvrement



36 417 985* + 1x 36 336 985*
xTOOL Thermostatmodul mit 3 Ventilen,
mit Abdeckplatte
xTOOL thermostaatmoduul met
3 stopkranen, met afdekplaat
Module de thermostat xTOOL avec
3 robinets, avec plaque de
recouvrement



36 315 985*
Unterputzventil
Inbouwstopkraan
Robinet d'arrêt à encastrer



36 315 980*
Unterputzventil
Inbouwstopkraan
Robinet d'arrêt à encastrer



36 517 979*
WATER BAR UP-Seitenbrause
WATER BAR inbouw-zijdouche
WATER BAR douchette latérale encastrée
[6,5 l/min.]



36 515 979*
WATER POINTS UP-Seitenbrause
WATER POINTS inbouw-zijdouche
WATER POINTS douchette latérale
encastrée
[6 l/min.]



26 402 980
Duschgarnitur komplett
Douchegarnitur compleet
Garniture de douche complète
[7,6 l/min.]



28 451 980* / 28 450 980*
Wandanschlussbogen mit/ohne Ventil
Wandaansluitbocht met/zonder
stopkraan
Coude mural avec/sans robinet



28 508 980
Kopfbrause dreifach verstellbar
Hoofddouche drievoudig verstelbaar
Douche de tête réglable en trois
positions
[9 l/min.]



27 822 979* + 28 285 979 / 28 286 979
WATER TUBE Kneipp-Schlauch weiß/
schwarz mit Schlauchhalterung /
WATER TUBE Kneipp-slang wit/zwart
met wandhouder / WATER TUBE
flexible pour hydrothérapie blanc/noir
avec support de flexible
[68 l/min.]



28 755 980** / 28 755 979
Regenbrause mit Deckenanbindung, 300 x 240 mm
Regendouche met plafondbevestiging, 300 x 240 mm
Pomme de douche arrosoir à fixation au plafond, 300 x 240 mm
[14 l/min.]



28 745 980** / 28 745 979
Regenbrause mit Wandanbindung, 300 x 240 mm
Regendouche met wandbevestiging, 300 x 240 mm
Pomme de douche arrosoir à fixation murale, 300 x 240 mm
[14 l/min.]



42 760 979*
SMART TOOLS elektronische Bedienelemente
SMART TOOLS elektronische bedieningselementen
SMART TOOLS éléments de commande électronique



42 751 979*
SMART TOOLS elektronische
Bedienelemente
SMART TOOLS elektronische
bedieningselementen
SMART TOOLS éléments de
commande électronique

* Den Vormontage-Bausatz zu diesem Produkt finden Sie auf den Seiten 139-141.

Voor de inbouwset bij dit product zie pagina 139-141.

Vous trouverez le corps à encastrer relatif à ce produit aux pages 139-141.

** Nur mechanisch ansteuerbar.
Uitsluitend mechanisch bestuurbaar.
Commande mécanique uniquement.

Accessoires Symetrics

Sieger Design



83 410 980
Seifenhalter Wandmodell, komplett
Zeepschaaltje wandmodel, compleet
Porte-savon mural, complet



83 211 980
Handtuchhalter 1-teilig, starr
Handdoekhouder eendelig, vast
Porte-serviette simple, fixe



83 251 980
Haken
Haak
Patère

* Auch für Glasmontage geeignet.
Ook geschikt voor glasmontage.
Convient également pour un montage sur verre.



83 404 980
Glascontainer Wandmodell, komplett
Glashouder wandmodel, compleet
Porte-verre mural, complet



83 060 980*
Badetuchhalter, 600 mm
Badhanddoekhouder, 600 mm
Porte-serviette, 600 mm



83 500 980
Papierrollenhalter ohne Deckel
Closetrollhouder zonder klep
Distributeur de papier sans couvercle



83 030 980
Wannengriff, 300 mm
Badgreep, 300 mm
Barre d'appui, 300 mm



83 430 970
Lotionspender Wandmodell, komplett
Lotionhouder wandmodel, compleet
Distributeur de lotion mural, complet



84 430 970
Lotionspender Standmodell, komplett
Lotionhouder staand model, compleet
Distributeur de lotion à poser, complet



83 460 980
Ablage, 645 mm
Planchet, 645 mm
Tablette, 645 mm



83 910 979 / 84 910 979
Toiletten-Bürstengarnitur Wandmodell/Standmodell, komplett
WC-borstelgarnituur wandmodel/staand model, compleet
Porte-balai mural/à poser, complet



MEM

Sieger Design

DE Eine bewusste Form der Zurückhaltung. Mit dem flachen, breiten Auslauf verkörpert MEM eine elementare Ästhetik, die sich seit der Einführung im Jahr 2003 zu einer Ikone unter den Armaturen von Dornbracht entwickelt hat. Im Zuge einer Verfeinerung wurde die Serie subtil überarbeitet und um weitere Produkttypen sowie die kupferfarbene Oberfläche CYPRUM ergänzt. Dadurch ergibt sich eine Vielzahl neuer Kombinationsmöglichkeiten.

NL Een bewuste vorm van terughoudendheid. Met zijn platte, brede uitloop belichaamt MEM een elementaire esthetiek, die sinds de introductie in 2003 is uitgegroeid tot een icoon onder de kranen van Dornbracht. In het kader van een verfijning werd de serie subtiel bijgewerkt en met nieuwe producttypes evenals het koperkleurige oppervlak CYPRUM aangevuld. Daardoor ontstaat een groot aantal nieuwe combinatiemogelijkheden.

FR Une forme résolument discrète. Avec le bec déverseur plat et large, MEM incarne une esthétique élémentaire, devenue une véritable icône de la robinetterie Dornbracht depuis son lancement en 2003. Dans une nouvelle recherche de perfection, la série a été remaniée avec subtilité et complétée par d'autres types de produits, comme la finition couleur cuivre CYPRUM. Cela permet une multitude de nouvelles combinaisons possibles.



32 515 782 / 32 513 782****
Waschtisch-Zweiloch-Einhandbatterie, Ausladung 200/165 mm
2-gats wastafel eenhendelmengkraan, sprong 200/165 mm
Mitigeur monocommande de lavabo à 2 trous, saillie 200/165 mm
[6 l/min.]



33 500 782 / 33 501 782
Waschtisch-Einhandbatterie mit Ablaufgarnitur, Ausladung 165/200 mm
Wastafel eenhendelmengkraan met afvoergarnituur, sprong 165/200 mm
Mitigeur monocommande de lavabo avec garniture d'écoulement, saillie 165/200 mm
[6 l/min.]



33 545 782 / 33 543 782****
Waschtisch-Zweiloch-Einhandbatterie, Ausladung 200/165 mm
2-gats wastafel eenhendelmengkraan, sprong 200/165 mm
Mitigeur monocommande de lavabo à 2 trous, saillie 200/165 mm
[6 l/min.]



20 713 782 / 20 715 782
Waschtisch-Dreilochbatterie, Ausladung 165/200 mm
3-gats wastafelmengkraan, sprong 165/200 mm
Mélangeur de lavabo à 3 trous, saillie 165/200 mm
[6 l/min.]



36 707 782* / 36 712 782* / 36 717 782*
Waschtisch-Wandbatterie, Ausladung 170/200/240 mm
3-gats wandmengkraan, sprong 170/200/240 mm
Robinetterie murale pour lavabo, saillie 170/200/240 mm
[6 l/min.]



36 820 782* / 36 822 782* / 36 826 782*
Waschtisch-Wand-Einhandbatterie, Ausladung 170/200/240 mm
Eenhedel wandmengkraan, sprong 170/200/240 mm
Mitigeur monocommande de lavabo mural, saillie 170/200/240 mm
[6 l/min.]



82 438 972
Einbau-Lotionspender
Lotionhouder voor staande montage
Distributeur de lotion intégré



22 901 782
Eckventil 1/2"
Hoekstopkraan 1/2"
Robinet équerre 1/2"



10 060 780
Geruchverschluss 1 1/4"
Bekersifon 1 1/4"
Siphon 1 1/4"



36 810 782* / 36 812 782* / 36 816 782*
Waschtisch-Wand-Einhandbatterie, Ausladung 170/200/240 mm
Eenhedel wandmengkraan, sprong 170/200/240 mm
Mitigeur monocommande de lavabo mural, saillie 170/200/240 mm
[6 l/min.]

* Den Vormontage-Bausatz zu diesem Produkt finden Sie auf den Seiten 139-141.

Voor de inbouwset bij dit product zie pagina 139-141.

Vous trouverez le corps à encastrer relatif à ce produit aux pages 139-141.

** Nicht für Keramik-Waschtische geeignet.

Niet geschikt voor keramische wastafels.

Non adapté aux lavabos en céramique.



20 728 782
Waschtisch-Dreilochbatterie, Ausladung 200 mm
3-gats wastafelmengkraan, srong 200 mm
Mélangeur de lavabo à 3 trous, saillie 200 mm
[6 l/min.]



33 600 782
Bidet-Einhandbatterie
Bidet eenhendelmengkraan
Mitigeur monocommande de bidet
[6 l/min.]



13 900 972**
Bidet-Stand-Auslauf
Staande bidetuitloop
Bec déverseur pour bidet, montage sur gorge
[5 l/min.]



27 702 980
Schlauchbrausegarnitur für
Wannenrandmontage
Douchegarnitur met slang voor
badrandmontage
Garniture de douche pour montage
sur gorge
[7,6 l/min.]



27 312 782
Wannen-Dreiloch-Einhandbatterie für Wannenrandmontage
3-gats bad-eenhendelmengkraan voor badrandmontage
Mitigeur monocommande de bain à 3 trous pour montage sur gorge
[7,6 l/min.]****

* Den Vormontage-Bausatz zu diesem Produkt finden Sie auf den Seiten 139-141.

Voor de inbouwset bij dit product zie pagina 139-141.

Vous trouverez le corps à encaster relatif à ce produit aux pages 139-141.

** Steuerung über Seitenventile oder SMART TOOLS.

Besturing via stopkranen voor staande montage of SMART TOOLS.

Commande par robinets latéraux ou SMART TOOLS.

*** Nur mechanisch ansteuerbar. Uitsluitend mechanisch bestuurbaar. Commande mécanique uniquement.

**** Durchflussmenge Handbrause. Débit handdouché. Débit douchette à main.



13 672 780***
Wanneneinlauf für freistehende Montage
Baduitloop voor vrijstaande montage
Bec déverseur de bain pour montage isolé



27 532 782
Wannen-Vierlochbatterie für Wannenrandmontage
4-gats badmengkraan voor badrandmontage
Mélangeur bain/douche à 4 trous pour montage sur gorge
[7,6 l/min.]****



13 512 780***
Wanneneinlauf mit automatischer Umstellung Wanne/Brause
Baduitloop met automatische omstelling bad/douche
Bec déverseur de bain avec inverseur automatique bain/douche



13 801 782
Wanneneinlauf für Wandmontage 1/2"
Baduitloop voor wandmontage 1/2"
Bec déverseur de bain pour montage mural 1/2"



25 964 979*
Wannen-Einhandbatterie mit Schwallauslauf für freistehende Montage
Bad-eenhendelmengkraan met wateruitloop voor vrijstaande montage
Mitigeur monocommande bain/douche avec bec cascade pour montage isolé
[7,6 l/min.]****



25 963 979*
Wannen-Einhandbatterie mit Schwallauslauf für freistehende Montage
Bad-eenhendelmengkraan met wateruitloop voor vrijstaande montage
Mitigeur monocommande bain/douche avec bec cascade pour montage isolé
[7,6 l/min.]****



13 415 979
WATER SHEET Schwallauslauf für Wandmontage 1/2"
WATER SHEET waterstraaluitloop voor wandmontage 1/2"
WATER SHEET bec cascade pour montage mural 1/2"
[26,5 l/min.]



29 140 670
Zweiwege-Umstellung für Wannenrandmontage
2-weg omstelling voor badrandmontage
Inverseur à 2 voies pour montage sur gorge



36 115 782*
xSTREAM Einhandbatterie für UP-Montage mit Umstellung
xSTREAM eenhendelmengkraan voor inbouwmontage met omstelling
Mitigeur monocommande xSTREAM à encastrer avec inverseur



36 015 782*
xSTREAM Einhandbatterie für UP-Montage ohne Umstellung
xSTREAM eenhendelmengkraan voor inbouwmontage zonder omstelling
Mitigeur monocommande xSTREAM à encastrer sans inverseur



27 818 980
Schlauchbrausegarnitur
Douchegarnituur
Garniture de douche
[7,6 l/min.]



36 009 782*
Brause-UP-Einhandbatterie mit Duschgarnitur
Eenhendel inbouw-douchemengkraan met douchegarnituur
Mitigeur monocommande de douche à encastrer avec garniture de douche
[7,6 l/min.]



12 660 979
WC Betätigungsplatte
WC bedieningsplaat
Plaque de commande de WC

* Den Vormontage-Bausatz zu diesem Produkt finden Sie auf den Seiten 139-141.

Voor de inbouwset bij dit product zie pagina 139-141.

Vous trouverez le corps à encastrer relatif à ce produit aux pages 139-141.



36 416 780* + 3x 36 310 782* / + 2x 36 310 782* / + 1x 36 310 782*
xTOOL Thermostatmodul mit 3 Ventilen/2 Ventilen/1 Ventil
xTOOL thermostaatmodul met 3 stopkranen/2 stopkranen/1 stopkraan
Module de thermostat xTOOL avec 3 robinets/2 robinets/1 robinet



26 402 980
Duschgarnitur komplett
Douchegarnituur compleet
Garniture de douche complète
[7,6 l/min.]



27 808 980
Schlauchbrausegarnitur
Douchegarnituur
Garniture de douche
[7,6 l/min.]



36 010 782*
Brause-UP-Einhandbatterie mit Duschgarnitur
Eenhendel inbouw-douchemengkraan met douchegarnituur
Mitigeur monocommande de douche à encastrer avec garniture de douche
[7,6 l/min.]



28 518 782
Seitenbrause ohne Mengenregulierung
Zijdouche zonder stopkraan
Douchette latérale sans réglage du débit
[5 l/min.]



26 403 980
Duschgarnitur komplett
Douchegarnituur compleet
Garniture de douche complète
[9 l/min.]



36 104 782*
UP-Zwei- und Dreiwege-Umstellung
2-/3-weg omstelling voor inbouwmontage
Inverseur à 2 et 3 voies à encastrer



36 310 782*
Unterputzventil
Inbouwstopkraan
Robinet d'arrêt à encastrer



28 050 980
Brausehalter
Douchehouder
Support de douchette



28 450 980
Wandanschlussbogen 1/2"
Wandaansluitbocht 1/2"
Coude mural 1/2"

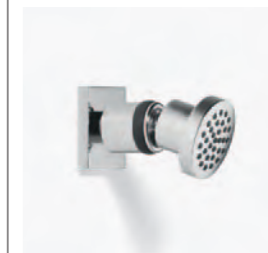

28 519 782
Seitenbrause mit Mengenregulierung
Zijdouche met stopkraan
Douchette latérale avec réglage du débit
[8 l/min.]



28 755 980** / 28 755 979
 Regenbrause mit Deckenanbindung, 300 x 240 mm
 Regendouche met plafondbevestiging, 300 x 240 mm
 Pomme de douche arrosoir à fixation au plafond, 300 x 240 mm
 [14 l/min.]



28 745 980** / 28 745 979
 Regenbrause mit Wandanbindung, 300 x 240 mm
 Regendouche met wandbevestiging, 300 x 240 mm
 Pomme de douche arrosoir à fixation murale, 300 x 240 mm
 [14 l/min.]

* Den Vormontage-Bausatz zu diesem Produkt finden Sie auf den Seiten 139-141.

Voor de inbouwset bij dit product zie pagina 139-141.

Vous trouverez le corps à encastrer relatif à ce produit aux pages 139-141.

** Nur mechanisch ansteuerbar.
 Uitsluitend mechanisch bestuurbaar.
 Commande mécanique uniquement.

Accessoires MEM

Sieger Design



83 200 780
 Handtuchring
 Handdoekring
 Porte-serviette anneau



42 751 979*
 SMART TOOLS elektronische Bedienelemente
 SMART TOOLS elektronische bedieningselementen
 SMART TOOLS éléments de commande électronique



42 760 979*
 SMART TOOLS elektronische Bedienelemente
 SMART TOOLS elektronische bedieningselementen
 SMART TOOLS éléments de commande électronique



83 060 780
 Badetuchhalter, 600 mm
 Badhanddoekhouder, 600 mm
 Porte-serviette, 600 mm



83 251 780
 Haken
 Haak
 Patère



83 030 780
 Wannengriff, 300 mm
 Badgreep, 300 mm
 Barre d'appui, 300 mm



83 210 780
Handtuchhalter 2-teilig, starr
Handdoekhouder tweedelig, vast
Porte-serviettes à deux barres, fixe



83 410 780
Seifenhalter Wandmodell, komplett
Zeepschaaltje wandmodel, compleet
Porte-savon mural, complet



83 500 780
Papierrollenhalter ohne Deckel
Closetrollhouder zonder klep
Distributeur de papier sans couvercle



83 590 780
Reserve-Papierrollenhalter
Reserverolhouder
Support pour rouleau de réserve



83 900 780
Toiletten-Bürstengarnitur Wandmodell, komplett
WC-borstelgarnituur wandmodel, compleet
Porte-balai mural, complet



83 430 970
Lotionspender Wandmodell, komplett
Lotionhouder wandmodel, compleet
Distributeur de lotion mural, complet



83 400 780
Glashalter Wandmodell, komplett
Drinkglashouder wandmodel, compleet
Porte-verre mural, complet

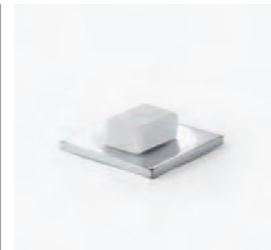

84 410 780
Seifenhalter Standmodell, komplett
Zeepschaaltje staand model, compleet
Porte-savon à poser, complet



83 910 979 / 84 910 979
Toiletten-Bürstengarnitur Wandmodell/Standmodell, komplett
WC-borstelgarnituur wandmodel/staand model, compleet
Porte-balai mural/à poser, complet



84 430 970
Lotionspender Standmodell, komplett
Lotionhouder staand model, compleet
Distributeur de lotion à poser, complet



82 438 972
Einbau-Lotionspender
Lotionhouder voor staande montage
Distributeur de lotion intégré

LULU

Sieger Design

DE **Eine neue Sinnlichkeit im Bad.** Das Zusammenspiel von eleganten Flächen und weichen Radien verwandelt LULU in einen verführerischen Handschmeichler. Sie ist zugleich sehr weich und sehr geradlinig, sehr schlank und sehr präsent. Alles an ihr wirkt modern und grafisch und doch emotional.

NL **Een nieuwe zinnelijkheid in de badkamer.** Het samenspel van elegante oppervlakken en zachte rondingen laat LULU veranderen in een verleidelijke streling voor de hand. Zij is zeer zacht en zeer rechtlijnig, zeer slank en zeer aanwezig. Alles aan haar doet modern en grafisch en toch emotioneel aan.

FR **Une nouvelle sensualité pour la salle de bains.** Par son jeu de séduction entre l'élégance des surfaces et la douceur des arrondis, LULU se transforme, devient caresse pour la main. Une robinetterie à la fois infiniment douce et très rectiligne, gracile et pourtant si présente. Tout en elle évoque la modernité, l'ouverture au monde, le style et l'émotion.



33 534 710
Waschtisch-Einhandbatterie ohne Ablaufgarnitur, Ausladung 215 mm
Wastafel eenhandelmengkraan zonder afvoergarnituur, sprong 215 mm
Mitigeur monocommande de lavabo sans garniture d'écoulement, saillie 215 mm
[7 l/min.]



36 812 710*
Waschtisch-Wand-Einhandbatterie, Ausladung 200 mm
Eenhandel wandmengkraan, sprong 200 mm
Mitigeur monocommande de lavabo mural, saillie 200 mm
[7 l/min.]



20 713 710
Waschtisch-Dreilochbatterie, Ausladung 155 mm
3-gats wastafelmengkraan, sprong 155 mm
Mélangeur de lavabo à 3 trous, saillie 155 mm
[7 l/min.]



22 901 979
Eckventil 1/2"
Hoekstopkraan 1/2"
Robinet équerre 1/2"



33 525 710 / 33 505 710
Waschtisch-Einhandbatterie ohne/mit Ablaufgarnitur, Ausladung 125 mm
Wastafel eenhandelmengkraan zonder/met afvoergarnituur, sprong 125 mm
Mitigeur monocommande de lavabo sans/avec garniture d'écoulement, saillie 125 mm
[5,7 l/min.]



33 500 710 / 33 521 710
Waschtisch-Einhandbatterie mit/ohne Ablaufgarnitur, Ausladung 155 mm
Wastafel eenhandelmengkraan met/zonder afvoergarnituur, sprong 155 mm
Mitigeur monocommande de lavabo avec/sans garniture d'écoulement, saillie 155 mm
[7 l/min.]



10 060 970
Geruchverschluss 1 1/4"
Bekersifon 1 1/4"
Siphon 1 1/4"



33 600 710
Bidet-Einhandbatterie
Bidet eenhandelmengkraan
Mitigeur monocommande de bidet
[7 l/min.]

* Den Vormontage-Bausatz zu diesem Produkt finden Sie auf den Seiten 139-141.

Voor de inbouwset bij dit product zie pagina 139-141.

Vous trouverez le corps à encaster relatif à ce produit aux pages 139-141.



33 584 710*
Waschtisch-Einhandbatterie mit Standrohr, Ausladung 215 mm
Wastafel eenhendelmengkraan met standpijp, sprong 215 mm
Mitigeur monocommande de lavabo avec tube vertical, saillie 215 mm
[7 l/min.]



27 512 710
Wannen-Vierlochbatterie für Wannenrandmontage
4-gats badmengkraan voor badrandmontage
Mélangeur bain/douche à 4 trous pour montage sur gorge
[7,6 l/min.]**



25 963 710*
Wannen-Einhandbatterie mit Standrohr / Bad-eenhendelmengkraan met standpijp / Mitigeur monocommande bain/douche avec tube vertical
[7,6 l/min.]**



13 672 710*
Wanneneinlauf mit Standrohr
Baduitloop met standpijp
Bec déverseur de bain avec tube vertical



13 801 710
Wanneneinlauf für Wandmontage 1/2"
Baduitloop voor wandmontage 1/2"
Bec déverseur de bain pour montage mural 1/2"



27 312 710
Wannen-Dreiloch-Einhandbatterie für Wannenrandmontage
3-gats bad-eenhendelmengkraan voor badrandmontage
Mitigeur monocommande de bain à 3 trous pour montage sur gorge
[7,6 l/min.]**



33 233 710 / 33 200 710
Wannen-Einhandbatterie für Wandmontage mit/ohne Garnitur
Bad-eenhendelmengkraan voor wandmontage met/zonder garnituur
Mitigeur monocommande bain/douche pour montage mural avec/sans garniture
[7,6 l/min.]**



36 115 710*
xSTREAM Einhandbatterie für UP-Montage mit Umstellung
xSTREAM eenhendelmengkraan voor inbouwmontage met omstelling
Mitigeur monocommande xSTREAM à encastrier avec inverseur



33 300 710
Brause-Einhandbatterie für Wandmontage
Douche-eenhendelmengkraan voor wandmontage
Mitigeur monocommande de douche pour montage mural



20 000 710 / 20 000 711
Seitenventil rechtsschließend/ linksschließend
Stopkraan voor staande montage rechtssluitend/linkssluitend
Robinet latéral fermant à droite/ fermant à gauche



36 416 710* + 3x 36 310 710* / + 2x 36 310 710* / + 1x 36 310 710*
xTOOL Thermostatmodul mit 3 Ventilen/2 Ventilen/1 Ventil
xTOOL thermostaatmoduul met 3 stopkranen/2 stopkranen/1 stopkraan
Module de thermostat xTOOL avec 3 robinets/2 robinets/1 robinet



36 015 710*
xSTREAM Einhandbatterie für UP-Montage ohne Umstellung
xSTREAM eenhendelmengkraan voor inbouwmontage zonder omstelling
Mitigeur monocommande xSTREAM à encastrier sans inverseur



36 008 710*
Brause-UP-Einhandbatterie
Eenhedel inbouw-douchemengkraan
Mitigeur monocommande de douche à encastrier



36 104 710*
UP-Zwei- und Dreiwege-Umstellung
2-/3-weg omstelling voor inbouwmontage
Inverseur à 2 et 3 voies à encastrier

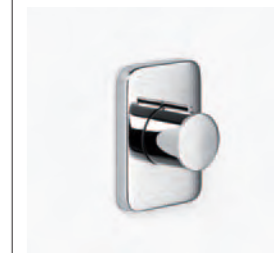

36 310 710*
Unterputzventil
Inbouwstopkraan
Robinet d'arrêt à encastrier

* Den Vormontage-Bausatz zu diesem Produkt finden Sie auf den Seiten 139-141.

Voor de inbouwset bij dit product zie pagina 139-141.

Vous trouverez le corps à encastrier relatif à ce produit aux pages 139-141.

** Durchflussmenge Handbrause.
Débit handdouche.
Débit douchette à main.

Accessoires LULU

Sieger Design



29 140 710
Zweiwege-Umstellung für Wannenrand-
montage
2-weg omstelling voor badrandmontage
Inverseur à 2 voies pour montage sur
gorge



28 795 710
Regenbrause mit Deckenanbindung, 300 x 240 mm
Regendouche met plafondbevestiging, 300 x 240 mm
Pomme de douche arrosoir à fixation au plafond, 300 x 240 mm
[14 l/min.]



28 785 710
Regenbrause mit Wandanbindung, 300 x 240 mm
Regendouche met wandbevestiging, 300 x 240 mm
Pomme de douche arrosoir à fixation murale, 300 x 240 mm
[14 l/min.]



83 200 710
Handtuchring
Handdoekring
Porte-serviette anneau



26 402 710
Duschgarnitur komplett
Douchegarnituur compleet
Garniture de douche complète
[7,6 l/min.]



28 518 710
Seitenbrause ohne Mengenregulierung
Zijdouche zonder stopkraan
Douchette latérale sans réglage du débit
[5 l/min.]



27 808 710
Schlauchbrausegarnitur
Douchegarnituur
Garniture de douche
[7,6 l/min.]



83 070 710
Badetuchhalter, 700 mm
Badhanddoekhouder, 700 mm
Porte-serviette, 700 mm



83 030 710
Wannengriff, 300 mm
Badgreep, 300 mm
Barre d'appui, 300 mm



28 508 710
Kopfbrause dreifach verstellbar
Hoofddouche drievoelig verstelbaar
Douche de tête réglable en trois
positions
[9 l/min.]



26 403 710
Duschgarnitur komplett
Douchegarnituur compleet
Garniture de douche complète
[9 l/min.]



28 519 710
Seitenbrause mit Mengenregulierung
Zijdouche met stopkraan
Douchette latérale avec réglage du
débit
[8 l/min.]

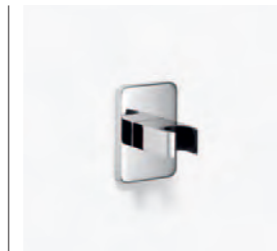

28 050 710
Brausehalter
Douchehouder
Support de douchette



28 450 710
Wandanschlussbogen 1/2"
Wandaansluitbocht 1/2"
Coude mural 1/2"



83 251 710
Haken
Haak
Patère

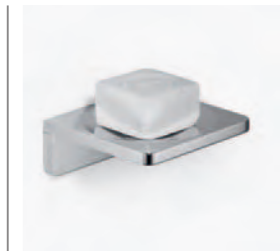

83 410 710
Seifenhalter Wandmodell, komplett
Zeepschaaltje wandmodel, compleet
Porte-savon mural, complet



83 430 970
Lotionspender Wandmodell, komplett
Lotionhouder wandmodel, compleet
Distributeur de lotion mural, complet



84 430 970
Lotionspender Standmodell, komplett
Lotionhouder staand model, compleet
Distributeur de lotion à poser, complet



83 400 710
Glashalter Wandmodell, komplett
Drinkglashouder wandmodel, compleet
Porte-verre mural, complet



83 210 710
Handtuchhalter 2-teilig, starr
Handdoekhouder tweedelig, vast
Porte-serviettes à deux barres, fixe



83 500 710
Papierrollenhalter ohne Deckel
Closetrolhouder zonder klep
Distributeur de papier sans couvercle



83 450 710 / 83 470 710
Ablage in weiß, 470/700 mm
Planchet in wit, 470/700 mm
Tablette en blanc, 470/700 mm



84 410 710
Seifenhalter Standmodell
Zeepschaaltje staand model
Porte-savon à poser



84 400 710
Trinkglas
Drinkglas
Verre



83 910 979 / 84 910 979
Toiletten-Bürstengarnitur Wandmodell/Standmodell, komplett
WC-borstelgarnituur wandmodel/staand model, compleet
Porte-balai mural/à poser, complet



83 900 710
Toiletten-Bürstengarnitur Wandmodell, komplett
WC-borstelgarnituur wandmodel, compleet
Porte-balai mural, complet



83 590 710
Reserve-Papierrollenhalter
Reserverolhouder
Support pour rouleau de réserve

Tara.Logic

Sieger Design

DE **Let's get physical.** TARA LOGIC vollzieht eine bewusste Streckung und Aufrichtung im Design. Durch den Verzicht auf eine Rosette wirkt die Linie minimalistisch, schlank und aufstrebend. Ob als Duschstele oder freistehende Wannen-Einhandbatterie: TARA LOGIC reckt sich elegant in die Höhe. So entsteht eine progressive, minimalistische Vertikalität.

NL **Let's get physical.** TARA LOGIC wordt gekenmerkt door een verlengde en opwaartse vormgeving. Door het weglaten van een rozet, doet de lijn minimalistisch, slank en dynamisch aan. Of dit nu als kraanbuis of als vrijstaande bad-eehendelmengkraan is: TARA LOGIC reikt elegant in de hoogte. Er ontstaat op die manier een progressieve, minimalistische verticaliteit.

FR **Let's get physical.** TARA LOGIC propose un design s'appuyant consciemment sur la longueur et la hauteur. En renonçant à la rosace, la ligne paraît minimaliste, élancée et portée vers le haut. Colonne de douche ou mitigeur monocommande sur la baignoire : TARA LOGIC s'élance avec élégance vers les hauteurs.



33 510 885 / 33 525 885
Waschtisch-Einhandbatterie mit/ohne Ablaufgarnitur, Ausladung 120 mm / Wastafel eenhendelmengkraan met/zonder afvoergarnituur, sprong 120 mm / Mitigeur monocommande de lavabo avec/sans garniture d'écoulement, saillie 120 mm [7 l/min.]



10 060 970
Geruchverschluss 1 1/4" Siphon 1 1/4"



33 500 885 / 33 505 885
Waschtisch-Einhandbatterie mit/ohne Ablaufgarnitur, Ausladung 170 mm Wastafel eenhendelmengkraan met/zonder afvoergarnituur, sprong 170 mm Mitigeur monocommande de lavabo avec/sans garniture d'écoulement, saillie 170 mm [7 l/min.]



33 584 885*
Waschtisch-Einhandbatterie mit Standrohr, Ausladung 200 mm Wastafel eenhendelmengkraan met standpijp, sprong 200 mm Mitigeur monocommande de lavabo avec tube vertical, saillie 200 mm [7 l/min.]



33 500 886
Waschtisch-Einhandbatterie mit Ablaufgarnitur, Ausladung 170 mm Wastafel eenhendelmengkraan met afvoergarnituur, sprong 170 mm Mitigeur monocommande de lavabo avec garniture d'écoulement, saillie 170 mm [7 l/min.]



33 525 886
Waschtisch-Einhandbatterie ohne Ablaufgarnitur, Ausladung 120 mm Wastafel eenhendelmengkraan zonder afvoergarnituur, sprong 120 mm Mitigeur monocommande de lavabo sans garniture d'écoulement, saillie 120 mm [7 l/min.]



36 804 885* / 36 803 885*
Waschtisch-Wand-Einhandbatterie, Ausladung 160/120 mm Eenhendel wandmengkraan, sprong 160/120 mm Mitigeur monocommande de lavabo mural, saillie 160/120 mm [7 l/min.]



33 533 885 / 33 534 885
Waschtisch-Einhandbatterie mit/ohne Ablaufgarnitur, Ausladung 200 mm Wastafel eenhendelmengkraan met/zonder afvoergarnituur, sprong 200 mm Mitigeur monocommande de lavabo avec/sans garniture d'écoulement, saillie 200 mm [7 l/min.]

* Den Vormontage-Bausatz zu diesem Produkt finden Sie auf den Seiten 139-141.

Voor de inbouwset bij dit product zie pagina 139-141.

Vous trouverez le corps à encastrier relatif à ce produit aux pages 139-141.



82 426 970
Einbau-Lotionspender ohne Rosette Lotionhouder voor staande montage zonder rozet Distributeur de lotion intégré sans rosace



36 822 885* / 36 826 885*
Waschtisch-Wand-Einhandbatterie, Ausladung 200/250 mm
Eenhendel wandmengkraan, sprong 200/250 mm
Mitigeur monocommande de lavabo mural, saillie 200/250 mm
[7 l/min.]



36 810 885* / 36 812 885* /
36 816 885*
Waschtisch-Wand-Einhandbatterie,
Ausladung 170/200/250 mm
Eenhendel wandmengkraan,
sprong 170/200/250 mm
Mitigeur monocommande de
lavabo mural, saillie 170/200/250 mm
[7 l/min.]



17 500 885
Standventil, Ausladung 120 mm
Toiletkraan, sprong 120 mm
Robinet de service, saillie 120 mm
[7 l/min.]



13 672 885*
Wanneneinlauf mit Standrohr
Baduitloop met standpijp
Bec déverseur de bain avec tube vertical



27 322 885 / 27 312 885
Wannen-Dreiloch-Einhandbatterie mit/ohne Abdeckplatte
3-gats bad-eenhendelmengkraan met/zonder afdekplaat
Mitigeur monocommande de bain à 3 trous avec/sans plaque de recouvrement
[7,6 l/min.]**



33 600 885
Bidet-Einhandbatterie
Bidet eenhendelmengkraan
Mitigeur monocommande de bidet
[7 l/min.]



22 901 979
Eckventil 1/2"
Hoekstopkraan 1/2"
Robinet équerre 1/2"



25 963 885*
Wannen-Einhandbatterie mit Standrohr
Bad-eenhendelmengkraan met standpijp
Mitigeur monocommande bain/douche avec tube vertical
[7,6 l/min.]**



29 200 885
Wannen-Einhandbatterie für
Wannenrandmontage
Bad-eenhendelmengkraan voor
badrandmontage
Mitigeur monocommande de baignoire
pour montage sur gorge



33 233 885 / 33 200 885
Wannen-Einhandbatterie für Wandmontage mit/ohne Garnitur
Bad-eenhendelmengkraan voor wandmontage met/zonder garnituur
Mitigeur monocommande bain/douche pour montage mural avec/sans garniture
[7,6 l/min.]**



13 512 885
Wanneneinlauf mit automatischer
Umstellung Wanne/Brause
Baduitloop met automatische
omstelling bad/douche
Bec déverseur de bain avec inverseur
automatique bain/douche



34 233 979 / 34 200 979
Wannen-Thermostat für Wandmontage mit/ohne Garnitur
Opbouw badthermostaat voor wandmontage met/zonder garnituur
Mitigeur thermostatique de bain pour montage mural avec/sans garniture
[7,6 l/min.]**



29 140 979
Zweibege-Umstellung für Wannenrand-
montage
2-weg omstelling voor badrandmontage
Inverseur à 2 voies pour montage sur
gorge



27 702 979
Schlauchbrausegarnitur für
Wannenrandmontage
Douchegarnituur met slang voor
badrandmontage
Garniture de douche pour montage
sur gorge
[7,6 l/min.]

* Den Vormontage-Bausatz zu diesem Produkt finden Sie auf den Seiten 139-141.

Voor de inbouwset bij dit product zie pagina 139-141.

Vous trouverez le corps à encaster relatif à ce produit aux pages 139-141.

** Durchflussmenge Handbrause.
Débit handdouche.
Débit douchette à main.



34 457 979
 Brause-Thermostat für Wandmontage 1/2" mit Standbrause, Ø 220 mm
 Opbouw douchethermostaat voor wandmontage 1/2" met regendouche, Ø 220 mm
 Mitigeur thermostatique de douche pour montage mural 1/2" avec crosse à angle droit et douchette à main, Ø 220 mm
 [7,6 l/min.]**



82 290 970
 Duschkorb für Duschgarnitur
 Douchemand voor douchegarnituur
 Panier pour garniture de douche



36 120 979*
 UP-Einhandbatterie mit Umstellung
 Eenhendelmengkraan voor inbouwmontage met omstelling
 Mitigeur monocommande à encastrer avec inverseur



13 801 885
 Wanneneinlauf für Wandmontage 1/2"
 Baduitloop voor wandmontage 1/2"
 Bec déverseur de bain pour montage mural 1/2"



36 310 979*
 Unterputzventil
 Inbouwstopkraan
 Robinet d'arrêt à encastrer



36 416 979* + 3x 36 310 979* / + 2x 36 310 979* / + 1x 36 310 979*
 xTOOL Thermostatmodul mit 3 Ventilen/2 Ventilen/1 Ventil
 xTOOL thermostaatmoduul met 3 stopkranen/2 stopkranen/1 stopkraan
 Module de thermostat xTOOL avec 3 robinets/2 robinets/1 robinet



36 020 979*
 UP-Einhandbatterie ohne Umstellung
 Eenhendelmengkraan voor inbouwmontage zonder omstelling
 Mitigeur monocommande à encastrer sans inverseur



26 050 885*
 Duschstele mit Brause-Einhandbatterie für Standmontage, mit Garnitur
 Kraanbuis met douche-eenhendelmengkraan voor staande montage, met garnituur
 Colonne de douche avec mitigeur monocommande pour montage sur gorge, avec garnitur
 [7,6 l/min.]**



82 410 970
 Seifenhalter für Duschgarnitur
 Zeepschaaltje voor douchegarnituur
 Porte-savon pour garniture de douche



36 426 970* / 36 425 970*
 UP-Thermostat mit Zweiweg-Mengenregulierung/Einweg-Mengenregulierung
 Inbouwthermostaat met 2-weg stopkraan/met 1 stopkraan
 Thermostat à encastrer avec réglage de débit et inverseur 2 voies intégré/avec réglage de débit et robinet d'arrêt intégré



33 300 885
 Brause-Einhandbatterie für Wandmontage
 Douche-eenhendelmengkraan voor wandmontage
 Mitigeur monocommande de douche pour montage mural



34 440 979 + 11 430 979
 Brause-Thermostat für Wandmontage 1/2"
 Opbouw douchethermostaat 1/2"
 Mitigeur thermostatique de douche pour montage mural 1/2"

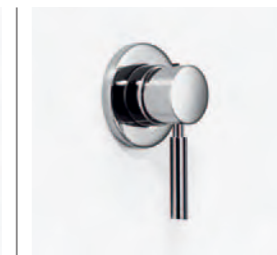

36 008 885*
 Brause-UP-Einhandbatterie
 Eenhendel inbouw-douchemengkraan
 Mitigeur monocommande de douche à encastrer

* Den Vormontage-Bausatz zu diesem Produkt finden Sie auf den Seiten 139-141.

Voor de inbouwsset bij dit product zie pagina 139-141.

Vous trouverez le corps à encastrer relatif à ce produit aux pages 139-141.

** Durchflussmenge Handbrause.
 Débit handdouche.
 Débit douchette à main.



26 403 979
Duschgarnitur komplett
Douche garnituur compleet
Garniture de douche complète
[9 l/min.]



26 402 625
Duschgarnitur komplett
Douche garnituur compleet
Garniture de douche complète
[7,6 l/min.]



26 023 885* / 26 022 885*
Duschstele mit Brause-Einhandbatterie für Wandmontage, mit/ohne Garnitur, Ø 300 mm / Kraanbuis met douche-eenhendelmengkraan voor wandmontage, met/zonder garnituur, Ø 300 mm / Colonne de douche avec mitigeur monocommande pour montage mural, avec/sans garniture, Ø 300 mm [7,6 l/min.]**



36 010 885*
Brause-UP-Einhandbatterie mit Duschgarnitur
Eenhendel inbouw-douchemengkraan met douchegarnituur
Mitigeur monocommande de douche à encastrer avec garniture de douche [9 l/min.]



27 806 625
Schlauchbrausegarnitur
Douchegarnituur
Garniture de douche
[7,6 l/min.]



28 519 979
Seitenbrause mit Mengenregulierung
Zijdouche met stopkraan
Douchette latérale avec réglage du débit
[8 l/min.]



28 518 979
Seitenbrause ohne Mengenregulierung
Zijdouche zonder stopkraan
Douchette latérale sans réglage du débit
[5 l/min.]



26 403 625
Duschgarnitur komplett
Douche garnituur compleet
Garniture de douche complète
[9 l/min.]



28 050 625
Brausehalter
Douchehouder
Support de douchette



28 450 625
Wandanschlussbogen 1/2"
Wandaansluitbocht 1/2"
Coude mural 1/2"



12 660 979
WC Betätigungsplatte
WC bedieningsplaat
Plaque de commande de WC



28 508 979
Kopfbrause dreifach verstellbar
Hoofddouche drievoudig verstelbaar
Douche de tête réglable en trois positions
[9 l/min.]



28 504 979
Kopfbrause
Hoofddouche
Douche de tête
[7 l/min.]



28 579 970 / 28 549 970
Regenbrause mit Wandanbindung, Ø 300/220 mm
Regendouche met wandbevestiging, Ø 300/220 mm
Pomme de douche arrosoir à fixation murale, Ø 300/220 mm
[14 l/min.]



28 569 970 / 28 589 970
Regenbrause mit Deckenanbindung, Ø 220/300 mm
Regendouche met plafondbevestiging, Ø 220/300 mm
Pomme de douche arrosoir à fixation au plafond, Ø 220/300 mm
[12 l/min.]

* Den Vormontage-Bausatz zu diesem Produkt finden Sie auf den Seiten 139-141.

Voor de inbouwset bij dit product zie pagina 139-141.

Vous trouverez le corps à encastrer relatif à ce produit aux pages 139-141.

** Durchflussmenge Handbrause.
Débit handdouche.
Débit douchette à main.

Accessoires Tara.Logic

Sieger Design



83 205 979
Handtuchring, eckig
Handdoekring, hoekig
Porte-serviettes, de forme carrée



83 214 979 / 83 210 979
Handtuchhalter 2-teilig, starr, 335/500 mm
Handdoekhouder tweedelig, vast, 335/500 mm
Porte-serviettes à deux barres, fixe, 335/500 mm



83 256 979
Haken
Haak
Patère



83 060 979 / 83 080 979
Badetuchhalter, 600/800 mm
Badhanddoekhouder, 600/800 mm
Porte-serviette, 600/800 mm



83 200 979
Handtuchring
Handdoekring
Porte-serviette anneau



83 430 970
Lotionspender Wandmodell, komplett
Lotionhouder wandmodel, compleet
Distributeur de lotion mural, complet



83 215 979 / 83 211 979
Handtuchhalter 1-teilig, starr, 360/520 mm
Handdoekhouder eendelig, vast, 360/520 mm
Porte-serviette simple, fixe, 360/520 mm



83 020 979
Wannengriff, 200 mm
Badgreep, 200 mm
Barre d'appui, 200 mm



83 251 220
Haken
Haak
Patère



83 061 979
Badetuchhalter 2-teilig, 600 mm
Badhanddoekhouder tweedelig, 600 mm
Porte-serviettes à deux barres, 600 mm



84 430 970
Lotionspender Standmodell, komplett
Lotionhouder staand model, compleet
Distributeur de lotion à poser, complet



82 426 970
Einbau-Lotionspender ohne Rosette
Lotionhouder voor staande montage
zonder rozet
Distributeur de lotion intégré sans
rosace



83 251 979
Haken
Haak
Patère



83 410 979
Seifenhalter Wandmodell, komplett
Zeepschaaltje wandmodel, compleet
Porte-savon mural, complet



84 410 970*
Seifenhalter Standmodell
Zeepschaaltje staand model
Porte-savon à poser



83 400 979
Glashalter Wandmodell, komplett
Drinkglashouder wandmodel, compleet
Porte-verre mural, complet



83 900 979
Toiletten-Bürstengarnitur Wandmodell, komplett
WC-borstelgarnituur wandmodel, compleet
Porte-balai mural, complet



83 500 979
Papierrollenhalter ohne Deckel
Closetrolhouder zonder klep
Distributeur de papier sans couvercle

* Dieser Artikel ist in den Farben Schwarz matt (-33), Cremeweiß (-51), Lichtgrau (-52) und Taupe (-53) erhältlich.

Dit artikel is verkrijgbaar in de kleuren mat zwart (-33), crèmewit (-51), lichtgrijs (-52) en taupe (-53).

Cet article est disponible dans les coloris noir mat (-33), blanc crème (-51), gris clair (-52) et taupe (-53).



83 482 970*
Ablage, 300 mm
Planchet, 300 mm
Tablette, 300 mm



83 480 970*
Ablage, 100 mm
Planchet, 100 mm
Tablette, 100 mm



83 401 979
Glashalter Wandmodell, komplett
Drinkglashouder wandmodel, compleet
Porte-verre mural, complet



83 510 979
Papierrollenhalter mit Deckel
Closetrolhouder met klep
Distributeur de papier avec couvercle



83 910 979 / 84 910 979
Toiletten-Bürstengarnitur Wandmodell/Standmodell, komplett
WC-borstelgarnituur wandmodel/staand model, compleet
Porte-balai mural/à poser, complet



83 481 970*
Ablage, 200 mm
Planchet, 200 mm
Tablette, 200 mm



83 460 979
Ablage, 600 mm
Planchet, 600 mm
Tablette, 600 mm



83 590 979
Reserve-Papierrollenhalter
Reserverolhouder
Support pour rouleau de réserve

Tara.

Sieger Design

DE **Der Archetyp.** TARA ist die zeitgemäße Interpretation der gleichnamigen Designikone – schlank in der Form, präzise in der Verarbeitung und neben den galvanischen Oberflächen auch in einer BLACK- und einer WHITE-Edition erhältlich. Ein Klassiker als Maßstab für die Zukunft.

NL **Het archetype.** TARA is de moderne interpretatie van het gelijknamige designicoon – slank in vorm, precies in de afwerking en naast de galvanische oppervlakken ook in een BLACK- en WHITE-editie verkrijgbaar. Een klassieker als maatstaf voor de toekomst.

FR **L'archétype.** TARA est l'interprétation moderne de l'icône du design éponyme : particulièrement fine dans sa forme, précise dans ses finitions et, outre les surfaces métalliques, disponible également en version spéciale BLACK ou WHITE. Un classique qui se présente comme la référence pour l'avenir.



22 302 892
Waschtisch-Einlochbatterie, Ausladung 100 mm
1-gats wastafelmengkraan, sprong 100 mm
Mélangeur de lavabo monotrou, saillie 100 mm
[7 l/min.]



17 510 882
Standventil, Ausladung 105 mm
Toiletkraan, sprong 105 mm
Robinet de service, saillie 105 mm
[7 l/min.]



17 500 892
Standventil, Ausladung 100 mm
Toiletkraan, sprong 100 mm
Robinet de service, saillie 100 mm
[7 l/min.]

* Den Vormontage-Bausatz zu diesem Produkt finden Sie auf den Seiten 139-141.

Voor de inbouwset bij dit product zie pagina 139-141.

Vous trouverez le corps à encastrier relatif à ce produit aux pages 139-141.



22 900 892
Eckventil 1/2"
Hoekstopkraan 1/2"
Robinet équerre 1/2"



22 321 882
Waschtisch-Einlochbatterie,
Ausladung 105 mm
1-gats wastafelmengkraan,
sprong 105 mm
Mélangeur de lavabo monotrou,
saillie 105 mm
[7 l/min.]



22 513 892 / 22 512 892
Waschtisch-Einlochbatterie, Ausladung 165/135 mm
1-gats wastafelmengkraan, sprong 165/135 mm
Mélangeur de lavabo monotrou, saillie 165/135 mm
[7 l/min.]



22 534 892 / 22 533 892
Waschtisch-Einlochbatterie mit/ohne Ablaufgarnitur, Ausladung 200 mm
1-gats wastafelmengkraan met/zonder afvoergarnituur, sprong 200 mm
Mélangeur de lavabo monotrou avec/sans garniture d'écoulement,
saillie 200 mm
[7 l/min.]



36 713 892* / 36 714 892*
Waschtisch-Wandbatterie, Auslauf links/rechts, Ausladung 190 mm
3-gats wandmengkraan, uitloop links/rechts, sprong 190 mm
Robinetterie murale pour lavabo, bec déverseur à gauche/droite, saillie 190 mm
[7 l/min.]



30 010 892
Auslaufventil, Ausladung 140 mm
Tapkraan, sprong 140 mm
Robinet de service, saillie 140 mm
[7 l/min.]



22 901 979
Eckventil 1/2"
Hoekstopkraan 1/2"
Robinet équerre 1/2"



22 584 892*
Waschtisch-Einlochbatterie mit Standrohr, Ausladung 200 mm
1-gats wastafelmengkraan met standpijp, sprong 200 mm
Mélangeur de lavabo monotrou avec tube vertical, saillie 200 mm
[7 l/min.]



10 060 970
Geruchverschluss 1 1/4"
Bekersifon 1 1/4"
Siphon 1 1/4"



20 713 882 / 20 710 882
Waschtisch-Dreilochbatterie,
Ausladung 165/135 mm
3-gats wastafelmengkraan,
sprong 165/135 mm
Mélangeur de lavabo à 3 trous,
saillie 165/135 mm
[7 l/min.]



20 713 892 / 20 710 892
Waschtisch-Dreilochbatterie, Ausladung 165/135 mm
3-gats wastafelmengkraan, sprong 165/135 mm
Mélangeur de lavabo à 3 trous, saillie 165/135 mm
[7 l/min.]



25 043 882
Wannen-Zweilochbatterie mit
Standfüßen
Badmengkraan met standpijpen
Mélangeur bain à 2 trous avec tubes
verticaux
[7,6 l/min.]**

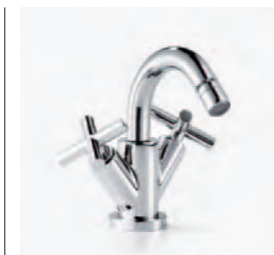

24 510 892
Bidet-Einlochbatterie
1-gats bidetmengkraan
Mélangeur de bidet monotrou
[7 l/min.]

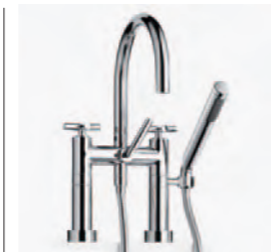

25 043 892
Wannen-Zweilochbatterie mit
Standfüßen
Badmengkraan met standpijpen
Mélangeur bain à 2 trous avec tubes
verticaux
[7,6 l/min.]**



36 707 882* / 36 712 882*
Waschtisch-Wandbatterie, Ausladung 160/190 mm
3-gats wandmengkraan, sprong 160/190 mm
Robinetterie murale pour lavabo, saillie 160/190 mm
[7 l/min.]



25 133 892 / 25 100 892
Wannenbatterie für Wandmontage mit/ohne Garnitur
Badmengkraan voor wandmontage met/zonder garnituur
Mélangeur bain/douche pour montage mural avec/sans garniture
[7,6 l/min.]**



20 000 892
Seitenventil
Stopkraan voor staande montage
Robinet latéral



29 140 979
Zweibege-Umstellung für Wannenrand-
montage
2-weg omstelling voor badrandmontage
Inverseur à 2 voies pour montage sur
gorge

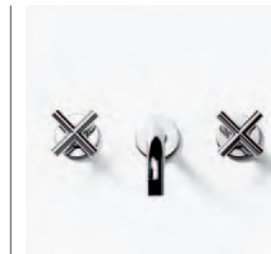

36 707 892* / 36 712 892* /
36 717 892*
Waschtisch-Wandbatterie,
Ausladung 160/190/240 mm
3-gats wandmengkraan,
sprong 160/190/240 mm
Robinetterie murale pour lavabo,
saillie 160/190/240 mm
[7 l/min.]



26 100 882
Brausebatterie für Wandmontage
Douchemengkraan voor wandmontage
Mélangeur de douche pour montage
mural



26 100 892
Brausebatterie für Wandmontage
Douchemengkraan voor wandmontage
Mélangeur de douche pour montage mural



29 140 892
Zweibege-Umstellung für Wannenrand-
montage
2-weg omstelling voor badrandmontage
Inverseur à 2 voies pour montage sur
gorge

* Den Vormontage-Bausatz zu diesem Produkt finden Sie auf den Seiten 139-141.

Voor de inbouwset bij dit product zie pagina 139-141.

Vous trouverez le corps à encaster relatif à ce produit aux pages 139-141.

** Durchflussmenge Handbrause.
Débit handdouche.
Débit douchette à main.



27 512 892
Wannen-Vierlochbatterie für Wannenrandmontage
4-gats badmengkraan voor badrandmontage
Mélangeur bain/douche à 4 trous pour montage sur gorge
[7,6 l/min.]**



25 133 882 / 25 100 882
Wannenbatterie für Wandmontage mit/ohne Garnitur
Badmengkraan voor wandmontage met/zonder garnituur
Mélangeur bain/douche pour montage mural avec/sans garniture
[7,6 l/min.]**



36 426 970* / 36 425 970*
UP-Thermostat mit Zweifweg-Mengenregulierung/Einweg-Mengenregulierung
Inbouwthermostaat met 2-weg stopkraan/met 1 stopkraan
Thermostat à encastrer avec réglage de débit et inverseur 2 voies intégré/avec réglage de débit et robinet d'arrêt intégré



* Den Vormontage-Bausatz zu diesem Produkt finden Sie auf den Seiten 139-141.

Voor de inbouwset bij dit product zie pagina 139-141.

Vous trouverez le corps à encastrer relatif à ce produit aux pages 139-141.

** Durchflussmenge Handbrause.
Débit handdouche.
Débit douchette à main.



25 943 892*
Wannen-Zweilochbatterie mit Standrohren
Badmengkraan met standpijpen
Mélangeur bain à 2 trous avec tubes verticaux
[7,6 l/min.]**



27 512 882
Wannen-Vierlochbatterie für Wannenrandmontage
4-gats badmengkraan voor badrandmontage
Mélangeur bain/douche à 4 trous pour montage sur gorge
[7,6 l/min.]**



25 943 882*
Wannen-Zweilochbatterie mit Standrohren
Badmengkraan met standpijpen
Mélangeur bain à 2 trous avec tubes verticaux
[7,6 l/min.]**



36 020 979*
UP-Einhandbatterie ohne Umstellung
Eenhendmengkraan voor inbouwmontage zonder omstelling
Mitigeur monocommande à encastrer sans inverseur



34 525 979*
Thermostat für Standmontage
Thermostaat voor staande montage
Thermostat pour montage sur gorge



36 120 979*
UP-Einhandbatterie mit Umstellung
Eenhendmengkraan voor inbouwmontage met omstelling
Mitigeur monocommande à encastrer avec inverseur



27 702 979
Schlauchbrausegarnitur für Wannenrandmontage
Douchegarnituur met slang voor badrandmontage
Gamiture de douche pour montage sur gorge
[7,6 l/min.]



20 000 882 / 20 000 883
Seitenventil rechtsschließend/ linksschließend
Stopkraan voor staande montage rechtssluitend/linkssluitend
Robinet latéral fermant à droite/ fermant à gauche

34 457 892
Brause-Thermostat für Wandmontage 1/2", Ø 220 mm
Douchethermostaat voor wandmontage 1/2", Ø 220 mm
Mitigeur thermostatique de douche pour montage mural 1/2", Ø 220 mm
[7,6 l/min.]**



82 290 970
Duschkorb für Duschgarnitur
Douchemand voor douchegarnituur
Panier pour garniture de douche



13 512 892
Wanneneinlauf mit automatischer Umstellung Wanne/Brause
Baduitloop met automatische omstelling bad/douche
Bec déverseur de bain avec inverseur automatique bain/douche



13 801 892
Wanneneinlauf für Wandmontage 1/2"
Baduitloop voor wandmontage 1/2"
Bec déverseur de bain pour montage mural 1/2"



26 621 892
Brausebatterie mit Standbrause, Ø 220 mm
Douchemengkraan met regendouche, Ø 220 mm
Mélangeur de douche avec barre arrondie et
douchette à main, Ø 220 mm
[9 l/min.]**



26 621 882
Brausebatterie mit Standbrause,
Ø 220 mm / Douchemengkraan met
regendouche, Ø 220 mm / Mélangeur
de douche avec barre arrondie et
douchette à main, Ø 220 mm
[9 l/min.]**



26 403 979
Duschgarnitur komplett
Douchegarnituur compleet
Garniture de douche complète
[9 l/min.]

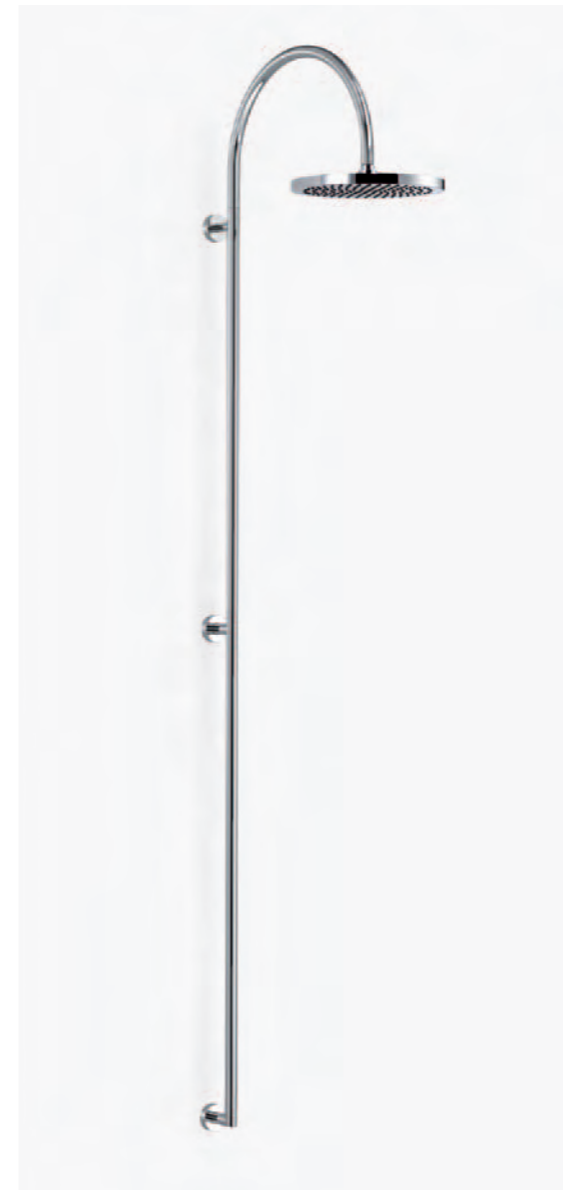

26 021 892
Duschstele für Wandmontage, Ø 300 mm
Kraanbuis voor wandmontage, Ø 300 mm
Colonne de douche pour montage mural, Ø 300 mm
[14 l/min.]



26 402 892
Duschgarnitur komplett
Douchegarnituur compleet
Garniture de douche complète
[7,6 l/min.]



26 403 892
Duschgarnitur komplett
Douchegarnituur compleet
Garniture de douche complète
[9 l/min.]

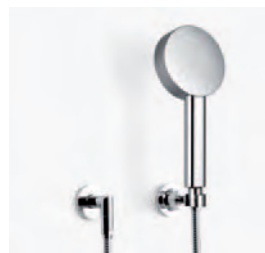

27 803 892
Schlauchbrausegarnitur
Douchegarnituur
Garniture de douche
[9 l/min.]

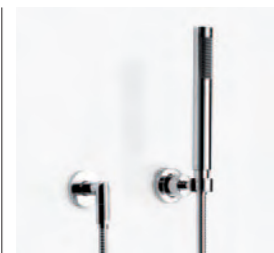

27 802 892
Schlauchbrausegarnitur
Douchegarnituur
Garniture de douche
[7,6 l/min.]

36 416 979* + 3x 36 310 892* / + 2x 36 310 892* / + 1x 36 310 892*
xTOOL Thermostatmodul mit 3 Ventilen/2 Ventilen/1 Ventil
xTOOL thermostaatmoduul met 3 stopkranen/2 stopkranen/1 stopkraan
Module de thermostat xTOOL avec 3 robinets/2 robinets/1 robinet



36 310 892*
Unterputzventil
Inbouwstopkraan
Robinet d'arrêt à encastrer



28 050 892
Brausehalter
Douchehouder
Support de douchette



36 310 882*
Unterputzventil
Inbouwstopkraan
Robinet d'arrêt à encastrer



34 440 979 + 11 430 979
Brause-Thermostat für Wandmontage 1/2"
Opbouw douchethermostaat 1/2"
Mitégeur thermostatique de douche pour montage mural 1/2"



36 104 892*
UP-Zwei- und Dreiwege-Umstellung
2-/3-weg omstelling voor
inbouwmontage
Inverseur à 2 et 3 voies à encastrer



36 104 882*
UP-Zwei- und Dreiwege-Umstellung
2-/3-weg omstelling voor
inbouwmontage
Inverseur à 2 et 3 voies à encastrer

* Den Vormontage-Bausatz zu diesem Produkt finden Sie auf den Seiten 139-141.

Voor de inbouwset bij dit product zie pagina 139-141.

Vous trouverez le corps à encastrer relatif à ce produit aux pages 139-141.

** Durchflussmenge Handbrause.
Débit handdouché.
Débit douchette à main.



27 623 892
Standbrause mit Abgangswinkel, Ø 220 mm
Regendouche met inbouwknij, Ø 220 mm
Barre de douche arrondie à encastrer, Ø 220 mm
[9 l/min.]*



28 569 970 / 28 589 970
Regenbrause mit Deckenanbindung, Ø 220/300 mm
Regendouche met plafondbevestiging, Ø 220/300 mm
Pomme de douche arrosoir à fixation au plafond, Ø 220/300 mm
[12 l/min.]

* Durchflussmenge Handbrause.
Débit handdouche.
Débit douchette à main.



28 579 970 / 28 549 970
Regenbrause mit Wandanbindung, Ø 300/220 mm
Regendouche met wandbevestiging, Ø 300/220 mm
Pomme de douche arrosoir à fixation murale, Ø 300/220 mm
[14 l/min.]



28 518 979
Seitenbrause ohne Mengenregulierung
Zijddouche zonder stopkraan
Douchette latérale sans réglage du débit
[5 l/min.]



28 508 979
Kopitbrause dreifach verstellbar
Hoofddouche drievoelig verstelbaar
Douche de tête réglable en trois positions
[9 l/min.]



28 504 979
Kopitbrause
Hoofddouche
Douche de tête
[7 l/min.]



28 519 979
Seitenbrause mit Mengenregulierung
Zijddouche met stopkraan
Douchette latérale avec réglage du débit
[8 l/min.]

Accessoires Tara.

Sieger Design



83 200 892
Handtuchring
Handdoekring
Porte-serviette anneau



83 030 892
Wannengriff, 300 mm
Badgreep, 300 mm
Barre d'appui, 300 mm



83 045 892 / 83 060 892 / 83 080 892
Badetuchhalter, 450/600/800 mm
Badhanddoekhouder, 450/600/800 mm
Porte-serviette, 450/600/800 mm



83 215 892 / 83 211 892
Handtuchhalter 1-teilig, starr, 345/445 mm
Handdoekhouder eendelig, vast, 345/445 mm
Porte-serviette simple, fixe, 345/445 mm



83 210 892
Handtuchhalter 2-teilig, starr
Handdoekhouder tweedelig, vast
Porte-serviettes à deux barres, fixe



83 251 220
Haken
Haak
Patère



83 430 970 / 84 430 970
Lotionspender Wandmodell/Standmodell, komplett
Lotionhouder wandmodel/staand model, compleet
Distributeur de lotion mural/à poser, complet



83 410 892
Seifenhalter Wandmodell, komplett
Zeepschaaltje wandmodel, compleet
Porte-savon mural, complet



83 445 892 / 83 460 892
Ablage, 450/600 mm
Planchet, 450/600 mm
Tablette, 450/600 mm

* Dieser Artikel ist in den Farben Schwarz matt (-33), Cremeweiß (-51), Lichtgrau (-52) und Taupe (-53) erhältlich.

Dit artikel is verkrijgbaar in de kleuren mat zwart (-33), crèmewit (-51), lichtgrijs (-52) en taupe (-53).

Cet article est disponible dans les coloris noir mat (-33), blanc crème (-51), gris clair (-52) et taupe (-53).



83 400 892
Glashalter Wandmodell, komplett
Drinkglashouder wandmodel, compleet
Porte-verre mural, complet



83 482 970*
Ablage, 300 mm
Planchet, 300 mm
Tablette, 300 mm



83 900 892
Toiletten-Bürstengarnitur Wandmodell, komplett
WC-borstelgarnituur wandmodel, compleet
Porte-balai mural, complet



83 510 892 / 83 500 892
Papierrollenhalter mit/ohne Deckel
Closetrolhouder met/zonder klep
Distributeur de papier avec/sans couvercle



82 435 970
Einbau-Lotionspender
Lotionhouder voor staande montage
Distributeur de lotion intégré



84 410 970*
Seifenhalter Standmodell
Zeepschaaltje staand model
Porte-savon à poser



82 436 970
Einbau-Lotionspender
Lotionhouder voor staande montage
Distributeur de lotion intégré



83 481 970*
Ablage, 200 mm
Planchet, 200 mm
Tablette, 200 mm



83 480 970*
Ablage, 100 mm
Planchet, 100 mm
Tablette, 100 mm



83 590 892
Reserve-Papierrollenhalter
Reserverolhouder
Support pour rouleau de réserve



83 281 530
Eckseifenkorb
Hoekzeepbakje
Porte-savon d'angle

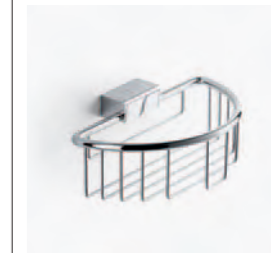

83 290 970
Duschkorb
Douchemand
Panier à douche

Meta.02

Sieger Design

DE **Minimalismus in seiner vielfältigsten Form.** Mit META 02 gelingt die Minimierung eines kompletten Badprogramms. Eine konsequente Formen- und Volumenreduzierung, gepaart mit einem hohen Grad an Ästhetisierung. Dagegen alles andere als minimal: die Vielseitigkeit der META 02.

NL **Minimalisme in zijn meest gevarieerde vorm.** META 02 vertegenwoordigt de geslaagde minimalisering van een compleet badkamerprogramma. Een consequente reductie van vormen en volume, gepaard aan een grote mate van esthetische verfijning. Allesbehalve minimalistisch is onder-tussen de veel-zijdigheid van META 02.

FR **Le minimalisme sous toutes ses formes.** META 02 incarne parfaitement la réduction à l'essentiel de toute la salle de bains. La réduction systématique des formes et des volumes se combine ici à une démarche esthétique très appuyée. La grande polyvalence de la série META 02 n'a en revanche rien de minimaliste.



33 500 625 / 33 521 625
Waschtisch-Einhandbatterie mit/ohne Ablaufgarnitur, Ausladung 115 mm
Wastafel eenhendelmengkraan met/zonder afvoergarnituur, sprong 115 mm
Mitigeur monocommande de lavabo avec/sans garniture d'écoulement,
saillie 115 mm
[7 l/min.]



33 525 625
Waschtisch-Einhandbatterie ohne
Ablaufgarnitur, Ausladung 105 mm
Wastafel eenhendelmengkraan zonder
afvoergarnituur, sprong 105 mm
Mitigeur monocommande de lavabo
sans garniture d'écoulement,
saillie 105 mm
[5,7 l/min.]



33 502 625** / 33 522 625**
Waschtisch-Einhandbatterie GRANDE mit/ohne Ablaufgarnitur,
Ausladung 130 mm / Wastafel eenhendelmengkraan GRANDE
met/zonder afvoergarnituur, sprong 130 mm / Mitigeur monocommande
GRANDE de lavabo avec/sans garniture d'écoulement, saillie 130 mm
[7 l/min.]



33 538 625 / 33 539 625
Waschtisch-Einhandbatterie mit/ohne Ablaufgarnitur, Ausladung 165 mm
Wastafel eenhendelmengkraan met/zonder afvoergarnituur, sprong 165 mm
Mitigeur monocommande de lavabo avec/sans garniture d'écoulement,
saillie 165 mm
[7 l/min.]



33 537 625
Waschtisch-Einhandbatterie ohne
Ablaufgarnitur, Ausladung 135 mm
Wastafel eenhendelmengkraan zonder
afvoergarnituur, sprong 135 mm
Mitigeur monocommande de lavabo
sans garniture d'écoulement,
saillie 135 mm
[7 l/min.]



33 600 625
Bidet-Einhandbatterie
Bidet eenhendelmengkraan
Mitigeur monocommande de bidet
[7 l/min.]



33 501 625 / 33 526 625 / 33 551 625*
Waschtisch-Einhandbatterie mit/ohne
Ablaufgarnitur, Ausladung 125 mm
Wastafel eenhendelmengkraan met/
zonder afvoergarnituur, sprong 125 mm
Mitigeur monocommande de lavabo
avec/sans garniture d'écoulement,
saillie 125 mm
[7 l/min.]



82 435 970
Einbau-Lotionspender
Lotionhouder voor staande montage
Distributeur de lotion intégré



32 500 625
Waschtisch-Zweiloch-Einhandbatterie, Ausladung 165 mm
2-gats wastafel eenhendelmengkraan, sprong 165 mm
Mitigeur monocommande de lavabo à 2 trous, saillie 165 mm
[7 l/min.]



10 060 970
Geruchverschluss 1 1/4"
Bekersifon 1 1/4"
Siphon 1 1/4"

* 33 551 625
für offene Heißwasserbereiter.
voor open boilers.
pour chauffe-eau à écoulement libre.

** Besonders für große Waschtische
geeignet.

Bijzonder geschikt voor grote
wastafels.

Particulièrement adapté aux grands
lavabos.



22 901 979
Eckventil 1/2"
Hoekstopkraan 1/2"
Robinet équerre 1/2"



17 500 625
Standventil, Ausladung 95 mm
Toiletkraan, sprong 95 mm
Robinet de service, saillie 95 mm
[7 l/min.]



13 801 625
Wanneneinlauf für Wandmontage 1/2"
Baduitloop voor wandmontage 1/2"
Bec déverseur de bain pour montage mural 1/2"



36 810 625* / 36 812 625* / 36 816 625*
Waschtisch-Wand-Einhandbatterie, Ausladung 170/200/250 mm
Eenhandel wandmengkraan, sprong 170/200/250 mm
Mitigeur monocommande de lavabo mural, saillie 170/200/250 mm
[5,7 l/min.]



34 440 979** + 11 430 979
Brause-Thermostat für Wandmontage 1/2"
Opbouw douchethermostaat 1/2"
Mitigeur thermostatique de douche pour montage mural 1/2"



33 300 625**
Brause-Einhandbatterie für Wandmontage
Douche-eenhandelmengkraan voor wandmontage
Mitigeur monocommande de douche pour montage mural

* Den Vormontage-Bausatz zu diesem Produkt finden Sie auf den Seiten 139-141.

Voor de inbouwset bij dit product zie pagina 139-141.

Vous trouverez le corps à encaster relatif à ce produit aux pages 139-141.

** Nur in Kombination mit 26 402 625, 26 403 625, 27 805 625 oder 27 806 625 einsetzbar!

Alleen in combinatie met 26 402 625, 26 403 625, 27 805 625 of 27 806 625 te gebruiken!

Utilisable seulement en combinaison avec 26 402 625, 26 403 625, 27 805 625 ou 27 806 625 !

*** Nur in Kombination mit 33 200 625, 33 300 625, 34 200 979, 34 440 979 oder 28 450 625 einsetzbar!

Alleen in combinatie met 33 200 625, 33 300 625, 34 200 979, 34 440 979 of 28 450 625 te gebruiken!

Utilisable seulement en combinaison avec 33 200 625, 33 300 625, 34 200 979, 34 440 979 ou 28 450 625 !

**** Durchflussmenge Handbrause. Debit handdouche. Débit douchette à main.



27 312 625
Wannen-Dreiloeh-Einhandbatterie für Wannenrandmontage
3-gats bad-eenhandelmengkraan voor badrandmontage
Mitigeur monocommande de bain à 3 trous pour montage sur gorge
[7,6 l/min.]****



27 806 625***
Schlauchbrausegarnitur
Douchegarnitur
Garniture de douche
[7,6 l/min.]



36 416 979* + 3x 36 310 979* / + 2x 36 310 979* / + 1x 36 310 979*
xTOOL Thermostatmodul mit 3 Ventilen/2 Ventilen/1 Ventil
xTOOL thermostaatmoduul met 3 stopkranen/2 stopkranen/1 stopkraan
Module de thermostat xTOOL avec 3 robinets/2 robinets/1 robinet



33 233 625 / 33 200 625**
Wannen-Einhandbatterie für Wandmontage mit/ohne Garnitur
Bad-eenhandelmengkraan voor wandmontage met/zonder garnituur
Mitigeur monocommande bain/douche pour montage mural avec/sans garniture
[7,6 l/min.]****



29 140 979
Zweivege-Umstellung für Wannenrandmontage
2-weg omstelling voor badrandmontage
Inverseur à 2 voies pour montage sur gorge



28 050 625
Brausehalter
Douchehouder
Support de douchette



28 450 625**
Wandanschlussbogen 1/2"
Wandaansluitbocht 1/2"
Coude mural 1/2"



27 805 625***
Schlauchbrausegarnitur
Douchegarnitur
Garniture de douche
[9 l/min.]



36 310 979*
Unterputzventil
Inbouwstopkraan
Robinet d'arrêt à encastrer



34 233 979 / 34 200 979**
Wannen-Thermostat für Wandmontage mit/ohne Garnitur
Opbouw badthermostaat voor wandmontage met/zonder garnituur
Mitigeur thermostatique de bain pour montage mural avec/sans garniture
[7,6 l/min.]****



36 010 625*
Brause-UP-Einhandbatterie mit Duschgarnitur
Eenhendel inbouw-douchemengkraan met douchegarnitur
Mitigeur monocommande de douche à encastrer avec garniture de douche
[9 l/min.]



82 410 979
Seifenhalter für Duschgarnitur
Zeepschaaltje voor douchegarnitur
Porte-savon pour garniture de douche



36 120 979*
UP-Einhandbatterie mit Umstellung
Eenhendelmengkraan voor inbouwmontage met omstelling
Mitigeur monocommande à encastrer avec inverseur



36 008 625*
Brause-UP-Einhandbatterie
Eenhendel inbouw-douchemengkraan
Mitigeur monocommande de douche
à encastrer



36 426 970* / 36 425 970*
UP-Thermostat mit Zweifache-Mengenregulierung/Einweg-Mengenregulierung
Inbouwthermostaat met 2-weg stopkraan/met 1 stopkraan
Thermostat à encastrer avec réglage de débit et inverseur 2 voies intégré/avec
réglage de débit et robinet d'arrêt intégré



26 403 625**
Duschgarnitur komplett
Douchegarnitur compleet
Garniture de douche complète
[9 l/min.]

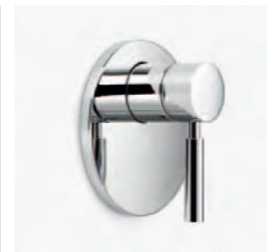

36 020 979*
UP-Einhandbatterie ohne Umstellung
Eenhendelmengkraan voor
inbouwmontage zonder omstelling
Mitigeur monocommande à encastrer
sans inverseur



26 402 625**
Duschgarnitur komplett
Douchegarnitur compleet
Garniture de douche complète
[7,6 l/min.]



26 403 979
Duschgarnitur komplett
Douchegarnitur compleet
Garniture de douche complète
[9 l/min.]



28 519 979
Seitenbrause mit Mengenregulierung
Zijdouche met stopkraan
Douchette latérale avec réglage du débit
[8 l/min.]

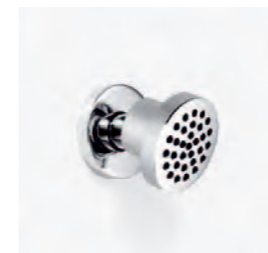

28 518 979
Seitenbrause ohne Mengenregulierung
Zijdouche zonder stopkraan
Douchette latérale sans réglage du
débit
[5 l/min.]



28 508 979
Kopfbrause dreifach verstellbar
Hoofddouche drievoudig verstelbaar
Douche de tête réglable en trois
positions
[9 l/min.]



28 569 970 / 28 589 970
Regenbrause mit Deckenanbindung, Ø 220/300 mm
Regendouche met plafondbevestiging, Ø 220/300 mm
Pomme de douche arrosoir à fixation au plafond, Ø 220/300 mm
[12 l/min.]



28 579 970 / 28 549 970
Regenbrause mit Wandanbindung, Ø 300/220 mm
Regendouche met wandbevestiging, Ø 300/220 mm
Pomme de douche arrosoir à fixation murale, Ø 300/220 mm
[14 l/min.]

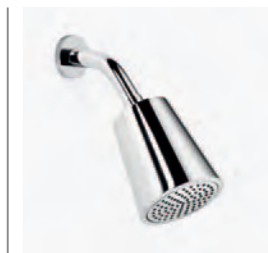

28 504 979
Kopfbrause
Hoofddouche
Douche de tête
[7 l/min.]

* Den Vormontage-Bausatz zu diesem Produkt finden Sie auf den Seiten 139-141.

Voor de inbouwset bij dit product zie pagina 139-141.

Vous trouverez le corps à encastrer relatif à ce produit aux pages 139-141.

** Nur in Kombination mit 33 200 625, 33 300 625, 34 200 979, 34 440 979 oder 28 450 625 einsetzbar!

Alleen in combinatie met 33 200 625, 33 300 625, 34 200 979, 34 440 979 of 28 450 625 te gebruiken!

Utilisable seulement en combinaison avec 33 200 625, 33 300 625, 34 200 979, 34 440 979 ou 28 450 625 !



12 660 979
WC Betätigungsplatte
WC bedieningsplaat
Plaque de commande de WC

Accessoires Meta.02

Sieger Design



83 205 979
Handtuchring, eckig
Handdoekring, hoekig
Porte-serviettes, de forme carrée



83 251 979
Haken
Haak
Patère



83 215 979 / 83 211 979
Handtuchhalter 1-teilig, starr, 360/520 mm
Handdoekhouder eendelig, vast, 360/520 mm
Porte-serviette simple, fixe, 360/520 mm



83 060 979 / 83 080 979
Badetuchhalter, 600/800 mm
Badhanddoekhouder, 600/800 mm
Porte-serviette, 600/800 mm



83 020 979
Wannengriff, 200 mm
Badgreep, 200 mm
Barre d'appui, 200 mm



83 400 979
Glashalter Wandmodell, komplett
Drinkglashouder wandmodel, compleet
Porte-verre mural, complet



83 401 979
Glashalter Wandmodell, komplett
Drinkglashouder wandmodel, compleet
Porte-verre mural, complet



83 430 970
Lotionspender Wandmodell, komplett
Lotionhouder wandmodel, compleet
Distributeur de lotion mural, complet



83 200 979
Handtuchring
Handdoekring
Porte-serviette anneau



83 061 979
Badetuchhalter 2-teilig, 600 mm
Badhanddoekhouder tweedelig, 600 mm
Porte-serviettes à deux barres, 600 mm



83 251 220
Haken
Haak
Patère



83 256 979
Haken
Haak
Patère



83 214 979 / 83 210 979
Handtuchhalter 2-teilig, starr, 335/500 mm
Handdoekhouder tweedelig, vast, 335/500 mm
Porte-serviettes à deux barres, fixe, 335/500 mm



84 430 970
Lotionspender Standmodell, komplett
Lotionhouder staand model, compleet
Distributeur de lotion à poser, complet



82 435 970
Einbau-Lotionspender
Lotionhouder voor staande montage
Distributeur de lotion intégré



83 410 979
Seifenhalter Wandmodell, komplett
Zeepschaaltje wandmodel, compleet
Porte-savon mural, complet



83 482 970*
Ablage, 300 mm
Planchet, 300 mm
Tablette, 300 mm



83 500 979
Papierrollenhalter ohne Deckel
Closetrolhouder zonder klep
Distributeur de papier sans couvercle



83 900 979
Toiletten-Bürstengarnitur Wandmodell, komplett
WC-borstelgarnituur wandmodel, compleet
Porte-balai mural, complet

* Dieser Artikel ist in den Farben Schwarz matt (-33), Cremeweiß (-51), Lichtgrau (-52) und Taupe (-53) erhältlich.

Dit artikel is verkrijgbaar in de kleuren mat zwart (-33), crèmewit (-51), lichtgrijs (-52) en taupe (-53).

Cet article est disponible dans les coloris noir mat (-33), blanc crème (-51), gris clair (-52) et taupe (-53).



83 460 979
Ablage, 600 mm
Planchet, 600 mm
Tablette, 600 mm



84 410 970*
Seifenhalter Standmodell
Zeepschaaltje staand model
Porte-savon à poser



83 910 979 / 84 910 979
Toiletten-Bürstengarnitur Wandmodell/Standmodell, komplett
WC-borstelgarnituur wandmodel/staand model, compleet
Porte-balai mural/à poser, complet



83 590 979
Reserve-Papierrollenhalter
Reserverolhouder
Support pour rouleau de réserve



83 480 970*
Ablage, 100 mm
Planchet, 100 mm
Tablette, 100 mm



83 481 970*
Ablage, 200 mm
Planchet, 200 mm
Tablette, 200 mm



83 510 979
Papierrollenhalter mit Deckel
Closetrolhouder met klep
Distributeur de papier avec couvercle

Madison

DE Ein Spiel mit der Geschichte. MADISON greift die Stilwelt der Jahrhundertwende auf. Sie fasziniert durch ihre elegante Form und den Wert der Materialien. Kreuzgriffe mit weißen Porzellanplättchen und ein Sechskantauslauf, dessen Facettierung sich an einem klassischen Vorbild orientiert.

NL Een spel met de geschiedenis. MADISON sluit aan bij de stijlwereld van rond de eeuwwisseling. Hij fascineert door zijn elegante vorm en het waardevolle materiaal. Kruisgrepen met witte porseleinen plaatjes en een zeskantige uitloop waarvan de facetten teruggrijpen op een klassiek voorbeeld.

FR Un jeu avec l'histoire. La série MADISON revisite l'univers stylistique du début du siècle dernier. Elle fascine par l'élégance de ses formes et la qualité de ses matériaux. Elle arbore des poignées à croisillon ornées de plaquettes de porcelaine blanche et un bec déverseur à six facettes auquel les rosaces font écho.



20 700 360
Waschtisch-Dreilochbatterie, Ausladung 135 mm
3-gats wastafelmengkraan, sprong 135 mm
Mélangeur de lavabo à 3 trous, saillie 135 mm
[7 l/min.]



22 512 360
Waschtisch-Einlochbatterie, Ausladung 200 mm
1-gats wastafelmengkraan, sprong 200 mm
Mélangeur de lavabo monotrou, saillie 200 mm
[7 l/min.]

* Den Vormontage-Bausatz zu diesem Produkt finden Sie auf den Seiten 139-141.

Voor de inbouwset bij dit product zie pagina 139-141.

Vous trouverez le corps à encastrer relatif à ce produit aux pages 139-141.



36 712 360*
Waschtisch-Wandbatterie, Ausladung 190 mm
3-gats wandmengkraan, sprong 190 mm
Robinetterie murale pour lavabo, saillie 190 mm
[7 l/min.]



20 715 360
Waschtisch-Dreilochbatterie, Ausladung 200 mm
3-gats wastafelmengkraan, sprong 200 mm
Mélangeur de lavabo à 3 trous, saillie 200 mm
[7 l/min.]



22 500 360 / 22 305 360
Waschtisch-Einlochbatterie, Ausladung 130/100 mm
1-gats wastafelmengkraan, sprong 130/100 mm
Mélangeur de lavabo monotrou, saillie 130/100 mm
[7 l/min.]

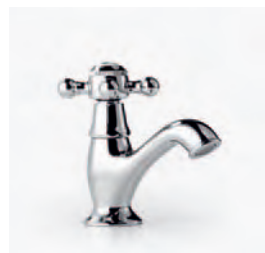

17 500 360
Standventil, Ausladung 95 mm
Toiletkraan, sprong 95 mm
Robinet de service, saillie 95 mm
[7 l/min.]



30 010 360
Auslaufventil, Ausladung 105 mm
Tapkraan, sprong 105 mm
Robinet de service, saillie 105 mm
[7 l/min.]



22 900 360 / 22 900 361
Eckventil 1/2" kalt/warm
Hoekstopkraan 1/2" koud/warm
Robinet équerre 1/2" froid/chaud



24 510 360
Bidet-Einlochbatterie
1-gats bidetmengkraan
Mélangeur de bidet monotrou
[7 l/min.]



24 610 360
Bidet-Dreilochbatterie
3-gats bidetmengkraan
Mélangeur de bidet à 3 trous
[7 l/min.]



10 040 970
Geruchverschluss 1 1/4"
Bekersifon 1 1/4"
Siphon 1 1/4"



27 502 360
Wannen-Vierlochbatterie für Wannenrandmontage
4-gats badmengkraan voor badrandmontage
Mélangeur bain/douche à 4 trous pour montage sur gorge
[9 l/min.]**



20 000 360
Seitenventil
Stopkraan voor staande montage
Robinet latéral

13 801 380
Wanneneinlauf für Wandmontage 3/4"
Baduitloop voor wandmontage 3/4"
Bec déverseur de bain pour montage mural 3/4"



29 140 360
Zweivege-Umstellung für Wannenrandmontage
2-weg omstelling voor badrandmontage
Inverseur à 2 voies pour montage sur gorge



34 525 970* + 11 420 360
Thermostat für Standmontage
Thermostaat voor staande montage
Thermostat pour montage sur gorge



25 943 360*
Wannen-Zweilochbatterie mit Standrohren
Badmengkraan met standpijpen
Mélangeur bain à 2 trous avec tubes verticaux
[9 l/min.]**



27 703 360
Schlauchbrausegarnitur für Wannenrandmontage
Douchegarnitur met slang voor badrandmontage
Garniture de douche pour montage sur gorge
[9 l/min.]



13 502 380
Wanneneinlauf mit automatischer Umstellung Wanne/Brause
Baduitloop met automatische omstelling bad/douche
Bec déverseur de bain avec inverseur automatique bain/douche
[9 l/min.]



25 033 360
Wannen-Zweilochbatterie mit Standfüßen
Badmengkraan met standpijpen
Mélangeur bain à 2 trous avec tubes verticaux
[9 l/min.]**

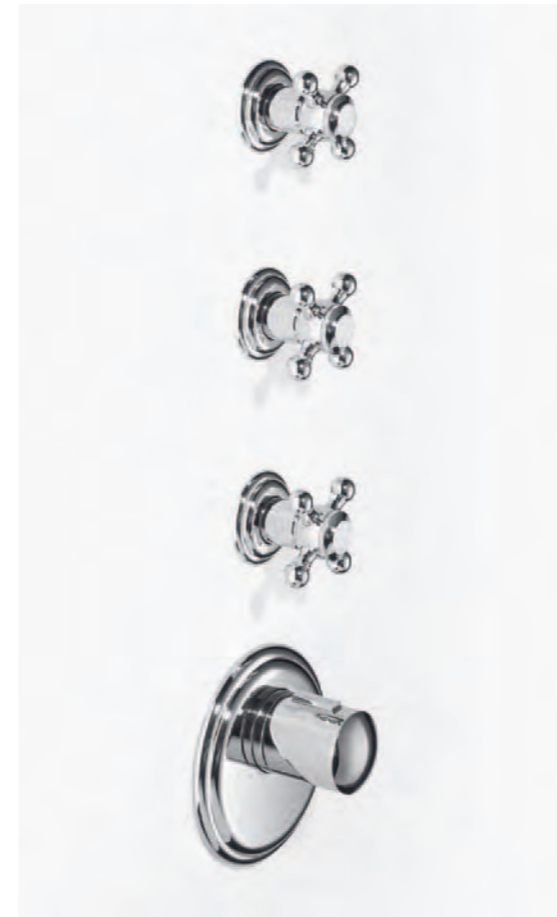

36 416 977* + 3x 36 310 360* / + 2x 36 310 360* / + 1x 36 310 360*
xTOOL Thermostatmodul mit 3 Ventilen/2 Ventilen/1 Ventil
xTOOL thermostaatmoduul met 3 stopkranen/2 stopkranen/1 stopkraan
Module de thermostat xTOOL avec 3 robinets/2 robinets/1 robinet



25 603 360 + 12 550 977
Wannenbatterie mit Standbrause und Duschvorhänger
Badmengkraan met regendouche en douchegordijnring
Mélangeur bain/douche avec crosse à angle droit et douchette à main et anneau de rideau de douche
[9 l/min.]**



36 310 360*
Unterputzventil
Inbouwstopkraan
Robinet d'arrêt à encastrer



26 101 360
Brausebatterie für Wandmontage
Douchemengkraan voor wandmontage
Mélangeur de douche pour montage mural

* Den Vormontage-Bausatz zu diesem Produkt finden Sie auf den Seiten 139-141.

Voor de inbouwset bij dit product zie pagina 139-141.

Vous trouverez le corps à encastrer relatif à ce produit aux pages 139-141.

** Durchflussmenge Handbrause.
Débit handdouche.
Débit douchette à main.



34 420 970 + 11 420 360
Brause-Thermostat für Wandmontage 1/2"
Opbouw douchethermostaat 1/2"
Mitigeur thermostatique de douche pour montage mural 1/2"

34 455 970 + 11 420 360
Brause-Thermostat für Wandmontage 1/2", Ø 200 mm
Douchethermostaat voor wandmontage 1/2", Ø 200 mm
Mitigeur thermostatique de douche pour montage mural 1/2", Ø 200 mm
[9 l/min.]**



28 450 410
Wandanschlussbogen 1/2"
Wandaansluitbocht 1/2"
Coude mural 1/2"



28 050 410
Brausehalter
Douchehouder
Support de douchette



26 601 360 + 12 550 977
Brausebatterie mit Standbrause und Duschvorhangring
Douchemengkraan met regendouche en douchegordijnring
Mélangeur de douche avec crosse à angle droit et douchette à main et anneau de rideau de douche
[9 l/min.]**



36 104 360*
UP-Zwei- und Dreiwege-Umstellung
2-/3-weg omstelling voor
inbouwmontage
Inverseur à 2 et 3 voies à encastrer



25 023 360 / 25 000 360
Wannenbatterie für Wandmontage mit/ohne Garnitur
Badmengkraan voor wandmontage met/zonder garnituur
Mélangeur bain/douche pour montage mural avec/sans garniture
[9 l/min.]**



27 603 360
Standbrause mit Abgangswinkel, Ø 200 mm
Regendouche met inbouwknie, Ø 200 mm
Barre de douche arrondie à encastrer, Ø 200 mm
[9 l/min.]**



27 803 360
Schlauchbrausegarnitur mit Metall-Handbrause
Douchegarnituur met metalen handdouché
Garniture de douche avec douchette à main en métal
[9 l/min.]



26 403 360
Duschgarnitur komplett mit Metall-Handbrause
Douchegarnituur compleet met metalen handdouché
Garniture de douche complète avec douchette à main en métal
[9 l/min.]



82 290 970
Duschkorb für Duschgarnitur
Douchemand voor douchegarnituur
Panier pour garniture de douche

* Den Vormontage-Bausatz zu diesem Produkt finden Sie auf den Seiten 139-141.

Voor de inbouwset bij dit product zie pagina 139-141.

Vous trouverez le corps à encastrer relatif à ce produit aux pages 139-141.

** Durchflussmenge Handbrause.
Débit handdouché.
Débit douchette à main.

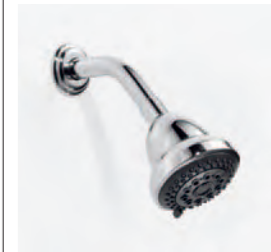

28 508 360
Kopfbrause dreifach verstellbar
Hoofddouche drievoudig verstelbaar
Douche de tête réglable en trois positions
[9 l/min.]

Accessoires Madison / Madison Flair



28 565 977
Regenbrause mit Deckenanbindung, Ø 200 mm
Regendouche met plafondbevestiging, Ø 200 mm
Pomme de douche arrosoir à fixation au plafond, Ø 200 mm
[9 l/min.]



28 545 977
Regenbrause mit Wandanbindung, Ø 200 mm
Regendouche met wandbevestiging, Ø 200 mm
Pomme de douche arrosoir à fixation murale, Ø 200 mm
[9 l/min.]



28 518 360
Seitenbrause ohne Mengenregulierung
Zijdouche zonder stopkraan
Douchette latérale sans réglage du débit
[5 l/min.]



28 519 360
Seitenbrause mit Mengenregulierung
Zijdouche met stopkraan
Douchette latérale avec réglage du débit
[8 l/min.]



83 045 360 / 83 060 360 / 83 080 360
Badetuchhalter, 450/600/800 mm
Badhanddoekhouder, 450/600/800 mm
Porte-serviette, 450/600/800 mm



83 030 360
Wannengriff, 300 mm
Badgreep, 300 mm
Barre d'appui, 300 mm



83 252 970 / 83 251 970
Haken, Ausladung 75/55 mm
Haak, sprong 75/55 mm
Patère, saillie 75/55 mm

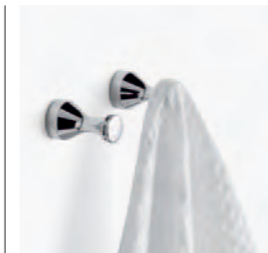

83 250 970
Haken, Ausladung 35 mm
Haak, sprong 35 mm
Patères, saillie 35 mm



83 290 970
Duschkorb
Douchemand
Panier à douche



83 200 360
Handtuchring
Handdoekring
Porte-serviette anneau



83 400 360
Glashalter Wandmodell, komplett
Drinkglashouder wandmodel, compleet
Porte-verre mural, complet



83 445 360 / 83 460 360
Ablage, 450/600 mm
Planchet, 450/600 mm
Tablette, 450/600 mm



83 410 360
Seifenhalter Wandmodell, komplett
Zeepschaaltje wandmodel, compleet
Porte-savon mural, complet



83 510 360
Papierrollenhalter mit Deckel
Closetrolhouder met klep
Distributeur de papier avec couvercle



83 210 360
Handtuchhalter 2-teilig, schwenkbar
Handdoekhouder tweedelig, draaibaar
Porte-serviettes à deux barres, pivotant



83 281 530
Eckseifenkorb
Hoekzeepbakje
Porte-savon d'angle



83 900 360
Toiletten-Bürstengarnitur Wandmodell, komplett
WC-borstelgarnituur wandmodel, compleet
Porte-balai mural, complet



83 500 360
Papierrollenhalter ohne Deckel
Closetrolhouder zonder klep
Distributeur de papier sans couvercle



83 300 360
Spiegelleuchte, Höhe 235 mm
Wandlamp, hoogte 235 mm
Applique de miroir, hauteur 235 mm



83 430 360
Lotionspender Wandmodell, komplett
Lotionhouder wandmodel, compleet
Distributeur de lotion mural, complet



83 590 360
Reserve-Papierrollenhalter
Reserverolhouder
Support pour rouleau de réserve



Madison Flair

DE Eleganz durch alle Zeiten. MADISON FLAIR verbindet nostalgischen Charme mit funktionellem Design. Ihre ebenso schlichten wie eleganten Hebelgriffe stilisieren die klassisch-historische Formvorlage. Und vermitteln so einen Hauch von Jugendstil.

NL Elegantie door alle tijden. MADISON FLAIR verbindt nostalgische charme met een functionele vormgeving. Zijn even eenvoudige als elegante hefboomgrepen stileren het klassiek-historische uitgangspunt van de vorm. En ademen zo een vleugje Jugendstil.

FR L'élégance n'a pas d'âge. MADISON FLAIR associe charme nostalgique et design fonctionnel. Aussi simples qu'élégantes, ses poignées à levier symbolisent le côté éternel du style classique, saupoudré d'une pincée d'Art Nouveau.



20 700 370 + 2x 11 170 370
Waschtisch-Dreilochbatterie, Ausladung 135 mm
3-gats wastafelmengkraan, srong 135 mm
Mélangeur de lavabo à 3 trous, saillie 135 mm
[7 l/min.]



10 040 970
Geruchverschluss 1 1/4"
Bekersifon 1 1/4"
Siphon 1 1/4"



19 125 370 + 2x 11 170 370
Waschtisch-Zweiloch-Brückenbatterie, Ausladung 200 mm
Staaende wastafelmengkraan, srong 200 mm
Mélangeur sur pont pour lavabo, saillie 200 mm
[7 l/min.]



25 033 370 + 3x 11 170 370
Wannen-Zweilochbatterie mit Standfüßen
Badmengkraan met standpijpen
Mélangeur bain à 2 trous avec tubes verticaux
[9 l/min.]*



27 502 370 + 2x 11 170 370
Wannen-Vierlochbatterie für Wannenrandmontage
4-gats badmengkraan voor badrandmontage
Mélangeur bain/douche à 4 trous pour montage sur gorge
[9 l/min.]*



13 900 380 + 20 000 370
+ 20 000 371 + 2x 11 170 370
+ 2x 04 23 30 040 00 00
+ 2x 12 501 970 90
Bidet-Dreilochbatterie
3-gats bidetmengkraan
Mélangeur de bidet à 3 trous
[7 l/min.]



22 900 370 + 11 171 370
Eckventil 1/2"
Hoekstopkraan 1/2"
Robinet équerre 1/2"



20 000 370 / 20 000 371
+ 11 170 370
Seitenventil rechtsschließend/
linksschließend
Stopkraan voor staande montage
rechtssluitend/linkssluitend
Robinet latéral fermant à droite/
fermant à gauche



29 140 970
Zweibege-Umstellung für Wannenrand-
montage
2-weg omstelling voor badrandmontage
inverseur à 2 voies pour montage sur
gorge



13 502 380
Wanneneinlauf mit automatischer
Umstellung Wanne/Brause
Baduitloop met automatische
omstelling bad/douche
Bec déverseur de bain avec inverseur
automatique bain/douche



13 801 380
Wanneneinlauf für Wandmontage 3/4"
Baduitloop voor wandmontage 3/4"
Bec déverseur de bain pour montage
mural 3/4"

* Durchflussmenge Handbrause.
Débit handdouche.
Débit douchette à main.



34 455 970 + 11 420 220
Brause-Thermostat für Wandmontage 1/2", Ø 200 mm
Douchethermostaat voor wandmontage 1/2", Ø 200 mm
Mitigeur thermostatique de douche pour montage mural 1/2", Ø 200 mm
[9 l/min.]**



36 310 370* + 11 170 370
Unterputzventil
Inbouwstopkraan
Robinet d'arrêt à encastrer



25 023 370 + 3x 11 170 370
Wannenbatterie für Wandmontage mit Garnitur
Badmengkraan voor wandmontage met garnituur
Mélangeur bain/douche pour montage mural avec garniture
[9 l/min.]**



36 416 977* + 3x 36 310 360* / + 2x 36 310 360* / + 1x 36 310 360*
xTOOL Thermostatmodul mit 3 Ventilen/2 Ventilen/1 Ventil
xTOOL thermostaatmoduul met 3 stopkranen/2 stopkranen/1 stopkraan
Module de thermostat xTOOL avec 3 robinets/2 robinets/1 robinet



27 703 370
Schlauchbrausegarnitur für
Wannenrandmontage
Douchegarnituur met slang voor
badrandmontage
Garniture de douche pour montage
sur gorge
[9 l/min.]



34 525 970* + 11 420 220
Thermostat für Standmontage
Thermostaat voor staande montage
Thermostat pour montage sur gorge



36 104 370* + 11 170 370
UP-Zwei- und Dreiwege-Umstellung
2-/3-weg omstelling voor
inbouwmontage
Inverseur à 2 et 3 voies à encastrer

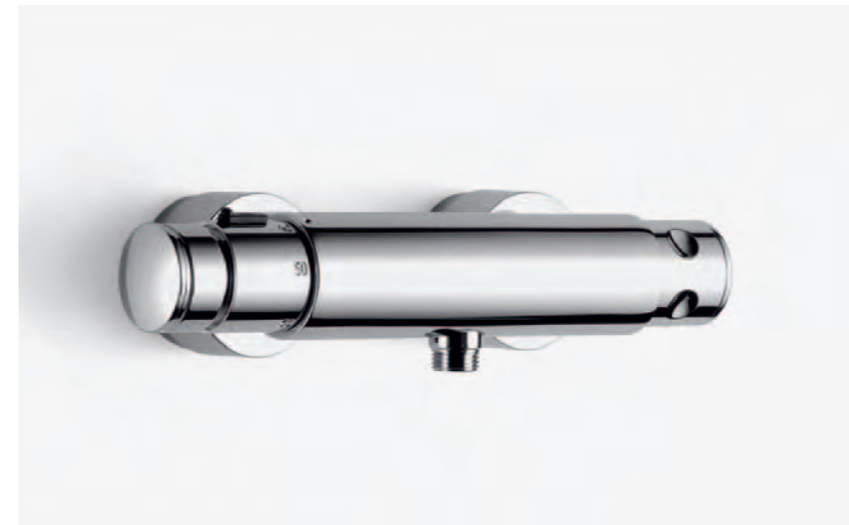

34 420 970 + 11 420 220
Brause-Thermostat für Wandmontage 1/2"
Opbouw douchethermostaat 1/2"
Mitigeur thermostatique de douche pour montage mural 1/2"



26 403 370
Duschgarnitur komplett
Douchegarnituur compleet
Garniture de douche complète
[9 l/min.]



82 290 970
Duschkorb für Duschgarnitur
Douchemand voor douchegarnituur
Panier pour garniture de douche



27 603 360
Standbrause mit Abgangswinkel, Ø 200 mm
Regendouche met inbouwknie, Ø 200 mm
Barre de douche arrondie à encastrer, Ø 200 mm
[9 l/min.]**



26 101 370 + 2x 11 170 370
Brausebatterie für Wandmontage
Douchemengkraan voor wandmontage
Mélangeur de douche pour montage
mural

* Den Vormontage-Bausatz zu diesem Produkt finden Sie auf den Seiten 139-141.

Voor de inbouwset bij dit product zie pagina 139-141.

Vous trouverez le corps à encastrer relatif à ce produit aux pages 139-141.

** Durchflussmenge Handbrause. Debit handdouche. Débit douchette à main.

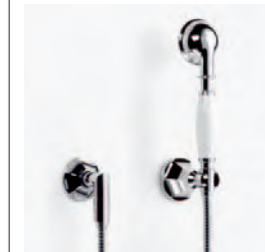

27 803 370
Schlauchbrausegarnitur
Douchegarnituur
Garniture de douche
[9 l/min.]



28 545 977
Regenbrause mit Wandanbindung, Ø 200 mm
Regendouche met wandbevestiging, Ø 200 mm
Pomme de douche arrosoir à fixation murale, Ø 200 mm
[9 l/min.]



28 565 977
Regenbrause mit Deckenanbindung, Ø 200 mm
Regendouche met plafondbevestiging, Ø 200 mm
Pomme de douche arrosoir à fixation au plafond, Ø 200 mm
[9 l/min.]



28 508 360
Kopfbrause dreifach verstellbar
Hoofddouche drieboudig verstelbaar
Douche de tête réglable en trois positions
[9 l/min.]



28 518 360
Seitenbrause ohne Mengenregulierung
Zijdouche zonder stopkraan
Douchette latérale sans réglage du débit
[5 l/min.]



28 050 370
Brausehalter
Douchehouder
Support de douchette



28 450 370
Wandanschlussbogen 1/2"
Wandaansluitbocht 1/2"
Coude mural 1/2"



28 519 360
Seitenbrause mit Mengenregulierung
Zijdouche met stopkraan
Douchette latérale avec réglage du débit
[8 l/min.]

eMote / eTech

Sieger Design Jahn Lykouria Design

DE Intelligenz im Bad. Die elektronischen Infrarot-Armaturen eMOTE und eTECH bestehen durch ihr Design und ihre intelligente Technik. Form und Funktion in harmonischem Einklang. Je nach Wunsch gibt es drei Varianten. Die AUTOMATIC-Variante: Hand hin, Wasser an, Hand weg, Wasser aus. Die SEMIAUTOMATIC-Variante: Hand hin, Wasser an, nach 10 Sekunden schaltet sich das Wasser automatisch ab. Und die ON/OFF-Variante: Hand hin, Wasser an, Hand erneut hin, Wasser aus.

NL Intelligente in de badkamer. De elektronische infrarood-armaturen eMOTE en eTECH vallen op door hun vormgeving en hun intelligente techniek. Vorm en functie zijn harmonisch op elkaar afgestemd. Er kan worden gekozen uit drie uitvoeringen. De AUTOMATIC-uitvoering: hand eronder, water aan – hand weg, water uit. De SEMIAUTOMATIC-uitvoering: hand eronder, water aan, na 10 seconden wordt het water automatisch uitgeschakeld. En de ON/OFF-uitvoering: hand eronder, water aan – hand opnieuw eronder, water uit.

FR L'intelligence gagne la salle de bains. Les robinetteries électroniques à infrarouge eMOTE et eTECH impressionnent par leur design de qualité et leur technologie intelligente. La forme et la fonction sont ici en parfaite harmonie. Pour satisfaire aux désirs de chacun, trois variantes sont proposées. Version AUTOMATIC : approchez la main, l'eau coule, retirez-la, l'eau s'arrête. Version SEMIAUTOMATIC : approchez la main, l'eau coule, et s'arrête automatiquement au bout de 10 secondes. Version ON/OFF : approchez la main, l'eau coule, approchez la main une seconde fois, l'eau s'arrête.



36 731 850* ON/OFF
Infrarot-Waschtisch-Wandbatterie mit Mischknopf, Ausladung 170 mm
Infrarood 1-gats wandmengkraan met mengknop, sprong 170 mm
Batterie murale de lavabo à infrarouge avec bouton mélangeur, saillie 170 mm
[5 l/min.]



36 752 850* SEMIAUTOMATIC
Infrarot-Waschtisch-Wandbatterie ohne Mischknopf, Ausladung 200 mm
Infrarood 1-gats wandmengkraan zonder mengknop, sprong 200 mm
Batterie murale de lavabo à infrarouge sans bouton mélangeur, saillie 200 mm
[5 l/min.]



36 751 850* SEMIAUTOMATIC
Infrarot-Waschtisch-Wandbatterie ohne Mischknopf, Ausladung 170 mm
Infrarood 1-gats wandmengkraan zonder mengknop, sprong 170 mm
Batterie murale de lavabo à infrarouge sans bouton mélangeur, saillie 170 mm
[5 l/min.]



36 742 850* / 36 747 850* AUTOMATIC
Infrarot-Waschtisch-Wandbatterie mit/ohne Mischknopf, Ausladung 200 mm
Infrarood 1-gats wandmengkraan met/zonder mengknop, sprong 200 mm
Batterie murale de lavabo à infrarouge avec/sans bouton mélangeur, saillie 200 mm
[5 l/min.]



36 741 850* AUTOMATIC
Infrarot-Waschtisch-Wandbatterie mit Mischknopf, Ausladung 170 mm
Infrarood 1-gats wandmengkraan met mengknop, sprong 170 mm
Batterie murale de lavabo à infrarouge avec bouton mélangeur, saillie 170 mm
[5 l/min.]



33 739 850 ON/OFF
Infrarot-Waschtisch-Einlochbatterie, Ausladung 220 mm
Infrarood 1-gats wastafelmengkraan, sprong 220 mm
Robinetterie de lavabo monotrou à infrarouge, saillie 220 mm
[5 l/min.]



36 731 100* ON/OFF eTech
Infrarot-Waschtisch-Wandbatterie mit Mischknopf, Ausladung 180 mm
Infrarood 1-gats wandmengkraan met mengknop, sprong 180 mm
Batterie murale de lavabo à infrarouge avec bouton mélangeur, saillie 180 mm
[5 l/min.]



33 743 850 AUTOMATIC
Infrarot-Waschtisch-Standventil, Ausladung 135 mm
Infrarood toiletkraan, sprong 135 mm
Robinet de lavabo à infrarouge, saillie 135 mm
[5 l/min.]



33 742 850 / 33 744 850 AUTOMATIC
Infrarot-Waschtisch-Einlochbatterie ohne Ablaufgarnitur, Ausladung 135/165 mm
Infrarood 1-gats wastafelmengkraan zonder afvoergarnituur, sprong 135/165 mm
Robinetterie de lavabo monotrou à infrarouge sans garniture d'écoulement, saillie 135/165 mm
[5 l/min.]

* Den Vormontage-Bausatz zu diesem Produkt finden Sie auf den Seiten 139-141.

Voor de inbouwset bij dit product zie pagina 139-141.

Vous trouverez le corps à encastrier relatif à ce produit aux pages 139-141.



33 737 850 ON/OFF
Infrarot-Waschtisch-Einlochbatterie mit Ablaufgarnitur, Ausladung 165 mm
Infrarood 1-gats wastafelmengkraan met afvoergarnituur, sprong 165 mm
Robinetterie de lavabo monotrou à infrarouge avec garniture d'écoulement, saillie 165 mm
[5 l/min.]

Oberflächen Oppervlakken Finitions

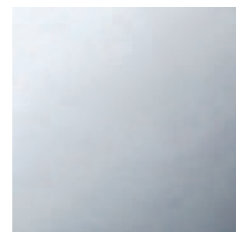

00
chrom
chrom
chrome



06
platin matt
platina mat
platine mat

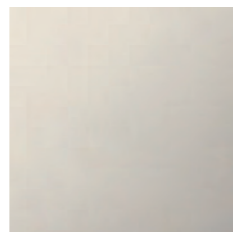

08
platin
platina
platine



09
messing
messing
laiton



10
weiß matt
mat wit
blanc mat



12
weiß
wit
blanc

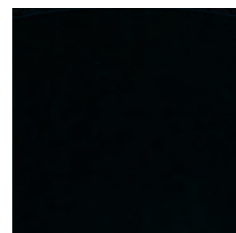

33
schwarz matt
mat zwart
noir mat



47
Champagne



49
Cyprum



85
Edelstahl poliert
roestvrij staal gepolijst
acier inoxydable poli



86
Edelstahl gebürstet
roestvrij staal mat
acier inoxydable mat

Aus drucktechnischen Gründen können die hier abgebildeten Farben nicht verbindlich sein.

Om druktechnische redenen zijn de hier afgebeelde kleuren niet bindend.

Du fait des procédés d'impression, les couleurs présentées ici sont sans engagement de notre part.

Vormontage-Bausätze Inbouwsets Corps à encastrer

DE **Serienübergreifende Vormontage-Bausätze für Unterputz-Armaturen.** Die Piktogramme zeigen die verschiedenen Armaturentypen. Die Artikelnummern geben den (jeweils) erforderlichen Vormontage-Bausatz an.

NL **Serie-overkoepelende inbouwsets voor de montage van inbouwkransen.** De pictogrammen tonen de diverse typen kranen. Het artikelnummer van de kraan geeft de bijpassende inbouwset aan.

FR **Corps à encastrer utilisés dans toutes les séries pour robinetteries à encastrer.** Les pictogrammes indiquent les différents types de robinetterie. Les références des articles précisent le corps à encastrer (éventuellement) nécessaire.



35 806 970 90
Bausatz-Vormontage für Waschtisch-Wand-Einhand-batterie, Mischer rechts / Inbouwset voor eenhendel wandmengkraan, mengkraan rechts / Corps à encastrer pour mitigeur monocommande de lavabo mural, mitigeur à droite



35 807 970 90
Bausatz-Vormontage für Waschtisch-Wand-Einhand-batterie, Mischer links / Inbouwset voor eenhendel wandmengkraan, mengkraan links / Corps à encastrer pour mitigeur monocommande de lavabo mural, mitigeur à gauche



35 808 970 90
Bausatz-Vormontage für Waschtisch-Wand-Einhand-batterie, Mischer oben / Inbouwset voor eenhendel wandmengkraan, mengkraan boven / Corps à encastrer pour mitigeur monocommande de lavabo mural, mitigeur en haut



35 816 970 90
Bausatz-Vormontage für Waschtisch-Wand-Einhand-batterie, Aufputzmontage (nicht für UP-Montage geeignet!) / Inbouwset voor eenhendel wandmengkraan, opbouwmontage (niet geschikt voor inbouwmontage!) / Corps à encastrer pour mitigeur monocommande de lavabo mural, montage en saillie (non approprié pour montage encastré!)



35 003 970 90
Bausatz-Vormontage für Waschtisch-Wand-Einhand-batterie mit Einpunktbefestigung/ITA Waschtisch-Wand-Einhandbatterie / Inbouwset voor eenhendel wandmengkraan met eenpuntsbevestiging/ITA eenhendel wandmengkraan / Corps à encastrer pour mitigeur monocommande de lavabo mural avec fixation unique/ITA mitigeur monocommande de lavabo mural

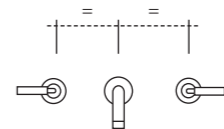

35 712 970 90
Bausatz-Vormontage für Waschtisch-Wandbatterie mit variablem Abstand und variabler Anordnung / Inbouwset voor 3-gats wandmengkraan met variabele afstand en variabele rangschikking / Corps à encastrer pour robinetterie murale pour lavabo à distance et disposition variables

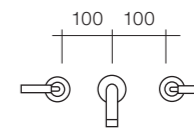

35 707 970 90
Bausatz-Vormontage für Waschtisch-Wandbatterie mit festem Abstand, Auslauf mittig, Stichmaß 200 mm / Inbouwset voor 3-gats wandmengkraan met vaste afstand, uitloop midden, hartafstand 200 mm / Corps à encastrer pour robinetterie murale pour lavabo à distance fixe, bec déverseur au centre, calibre 200 mm

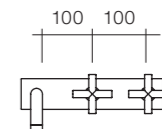

35 713 970 90
Bausatz-Vormontage für Waschtisch-Wandbatterie mit festem Abstand, Auslauf links, Stichmaß 200 mm / Inbouwset voor 3-gats wandmengkraan met vaste afstand, uitloop links, hartafstand 200 mm / Corps à encastrer pour robinetterie murale pour lavabo à distance fixe, bec déverseur à gauche, calibre 200 mm

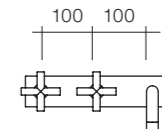

35 714 970 90
Bausatz-Vormontage für Waschtisch-Wandbatterie mit festem Abstand, Auslauf rechts, Stichmaß 200 mm / Inbouwset voor 3-gats wandmengkraan met vaste afstand, uitloop rechts, hartafstand 200 mm / Corps à encastrer pour robinetterie murale pour lavabo à distance fixe, bec déverseur à droite, calibre 200 mm

Water Modules

BigRain, JustRain
85, 86

RainSky M
10, 85, 86

Armaturen
Kranen
Robinetteries
00, 06

Selv

Armaturen, Accessoires
Kranen, Accessoires
Robinetteries, Accessoires
00, 06

Deque

Armaturen, Accessoires
Kranen, Accessoires
Robinetteries, Accessoires
00, 33

Gentle

Armaturen, Accessoires
Kranen, Accessoires
Robinetteries, Accessoires
00

IMO

Armaturen, Accessoires
Kranen, Accessoires
Robinetteries, Accessoires
00, 06

Supernova

Armaturen, Accessoires
Kranen, Accessoires
Robinetteries, Accessoires
00, 47

Elemental Spa

Armaturen
Kranen
Robinetteries
00

Accessoires
00, 06

Symetrics

Armaturen, Accessoires
Kranen, Accessoires
Robinetteries, Accessoires
00, 06

MEM

Armaturen, Accessoires
Kranen, Accessoires
Robinetteries, Accessoires
00, 06, 08, 49

LULU

Armaturen, Accessoires
Kranen, Accessoires
Robinetteries, Accessoires
00, 06

Tara.Logic

Armaturen, Accessoires
Kranen, Accessoires
Robinetteries, Accessoires
00, 06

Tara.

Armaturen, Accessoires
Kranen, Accessoires
Robinetteries, Accessoires
00, 06, 08, 10, 33

Meta.02

Armaturen, Accessoires
Kranen, Accessoires
Robinetteries, Accessoires
00, 06

Madison

Armaturen, Accessoires
Kranen, Accessoires
Robinetteries, Accessoires
00, 06, 08, 09

Madison Flair

Armaturen, Accessoires
Kranen, Accessoires
Robinetteries, Accessoires
00, 06, 08, 09

Hebeleinsätze
Hendel-inzetstukken
Inserts à poignée
00, 06, 08, 09, 12

eMote

Armaturen
Kranen
Robinetteries
00

eTech

Armaturen
Kranen
Robinetteries
00, 06



x-tra Service

Individualisierung Ihrer Dornbracht Armaturen und Accessoires
 Individualisering van uw Dornbracht kranen en accessoires
 Personnalisation des robinetteries et accessoires Dornbracht

DE Die Dornbracht Armaturenfabrik war von Anfang an kein Armaturenhersteller im herkömmlichen Sinne. Seit inzwischen über 60 Jahren verlassen wir immer wieder bewusst die üblichen Pfade und sind so zum Spezialisten für anspruchsvolle und vor allem individuelle Armaturen und Accessoires für Bad und Küche geworden. Mit jeder unserer Armaturen dokumentieren wir immer auch unsere Faszination für vollendete Manufakturarbeit. Aus der handwerklichen Tradition erwächst ein Anspruch, der sich bis heute gehalten hat: Funktion, Form und Fertigung auf höchstem Niveau als grundsätzliche Basis eines jeden Produktentwurfs. Die Arbeit bei Dornbracht ist dabei weniger eine mechanische, sondern erfordert vielmehr mentale und sogar emotionale Qualitäten. Jeder einzelne Mitarbeiter ist verliebt – und zwar in jede einzelne Armatur. Denn nur so ist die große Liebe zum Detail und die stete Suche nach der noch perfekteren Lösung zu erklären, die vor allem unseren Bereich x-TRA SERVICE charakterisiert. Viele ausgefeilte, präzise aufeinander abgestimmte Arbeitsschritte führen hier zu den individuellen Produkten, die unsere Kunden von uns erwarten.

NL De Dornbracht kranenfabriek was van het begin af aan geen klassieke kranenproducent. Ondertussen verlaten we nu al meer dan 60 jaar steeds weer bewust de traditionele wegen en zijn we op die manier de specialist geworden voor hoogwaardige en vooral ook originele kranen en accessoires voor de badkamer en de keuken. Onze kranen getuigen ook stuk voor stuk van onze fascinatie voor perfect manufactureerwerk. Uit de ambachtelijke traditie groeide een standaard waar we ons tot op de dag van vandaag aan houden: functionaliteit, vormgeving en productie op het hoogste niveau als fundamentele basis van elk productontwerp. Het werk bij Dornbracht is in de eerste plaats dan ook niet echt mechanisch, het verlangt eerder mentale en zelfs emotionele kwaliteiten. Elke medewerker is verliefd – op elke kraan. Want pas dan kan de grote liefde voor details en de constante zoektocht naar een nog perfectere oplossing – die eigen zijn aan onze afdeling x-TRA SERVICE – worden verklaard. Vele spitsvondige, exact op elkaar afgestemde ontwikkelingsstappen leiden hier tot de individuele producten die onze klanten van ons verwachten.

FR Depuis sa création, la fabrique de robinetteries Dornbracht n'est pas un fabricant de robinetteries au sens habituel. Cela fait plus de 60 ans maintenant que nous sortons des sentiers battus et nous sommes ainsi devenus le spécialiste de la robinetterie et des accessoires de grande qualité et surtout individualisés pour la salle de bains et la cuisine. Chacune de nos robinetteries témoigne de notre fascination pour le travail manufacturier. La tradition artisanale impose une exigence qui perdure encore aujourd'hui : la fonctionnalité, des formes et une fabrication du plus haut niveau sont le fondement de tous nos projets de produit. Une conscience fondamentale de la qualité marque toutes les étapes du développement. Le travail chez Dornbracht n'est donc pas purement mécanique, il exige surtout des qualités mentales et même émotionnelles. Chaque collaborateur est amoureux – de chaque robinetterie.

Ainsi s'expliquent le grand amour du détail et la recherche permanente de la solution encore plus aboutie qui caractérisent surtout notre x-TRA SERVICE. De nombreuses étapes de travail, adaptées avec précision les unes aux autres, donnent ici naissance aux produits individualisés que nos clients attendent de nous.

1 Maßanfertigung Maatwerk Fabrication sur mesure

DE Stellt sich bei der Planung von Bad oder Küche heraus, dass die Maße einer Armatur oder eines Accessoires nicht perfekt in die Architektur passen, kann unser x-TRA SERVICE Verlängerungen und Verkürzungen durchführen, soweit dies technisch realisierbar ist.

NL Als bij de planning van badkamer of keuken blijkt dat de maten van een kraan of een accessoire niet perfect in de architectonische omgeving passen, dan kan onze x-TRA SERVICE verlengingen of verkortingen voor alle series maken, voor zover technisch mogelijk.

FR S'il s'avère, lors de la conception de la salle de bains ou de la cuisine, que les mesures d'une robinetterie ou d'un accessoire ne s'intègrent pas parfaitement à l'architecture, notre x-TRA SERVICE peut augmenter et réduire les dimensions dans la mesure de ce qui est faisable techniquement.

2 Sonder-Oberflächen Speciale oppervlakken Finitions spéciales

DE Auch wenn für eine Dornbracht-Armatur eine bestimmte Oberfläche im Katalog nicht vorgesehen ist, muss niemand auf seine Wunschoberfläche verzichten. Denn der x-TRA SERVICE kann jede Serie mit jeder Oberfläche und Farbe veredeln, die bei Dornbracht im aktuellen Programm ist. Weitere Oberflächen und Farben können auf Anfrage und nach Prüfung der Produktionsmöglichkeiten realisiert werden.

NL Ook al voorziet de catalogus voor een Dornbracht-kraan niet in een bepaald oppervlak, dan hoeft toch niemand zijn gewenste oppervlak te missen. Want de x-TRA SERVICE kan elke serie veredelen met elk oppervlak en elke kleur die Dornbracht in zijn huidige programma heeft. Andere oppervlakken en kleuren kunnen op aanvraag en na een controle van de productie-mogelijkheden worden gerealiseerd.

FR Même si une certaine finition n'est pas prévue dans le catalogue pour un article de robinetterie Dornbracht donné, nul ne doit renoncer à la finition souhaitée. Grâce au x-TRA SERVICE, chaque série peut en effet être réalisée dans toute finition et toute couleur disponible dans la gamme Dornbracht.

D'autres finitions peuvent également être réalisées sur demande.

3 Oberflächenveredelung Oppervlakteveredeling Traitement de finition

DE Damit im Bad auch nicht von Dornbracht gelieferte Produkte zur gewählten Armatur passen, bietet der x-TRA SERVICE eine Oberflächenveredelung an. Diese Produkte werden dann mit der gleichen Oberfläche versehen wie die Armatur aus dem gültigen Produktprogramm. Dieser Service wird häufig auch bei der Renovierung von Bädern mit vorhandenen Armaturelementen genutzt.

NL De x-TRA SERVICE biedt een oppervlakteveredeling aan, zodat ook niet van Dornbracht afkomstige producten in de badkamer bij de gekozen kraan passen. Deze producten worden dan voorzien van hetzelfde oppervlak als de kraan uit het actuele productprogramma. Deze service wordt ook vaak gebruikt bij de renovatie van badkamers met reeds ingebouwde kraanelementen.

FR Le x-TRA SERVICE propose un traitement de finition permettant d'assortir les articles fournis par d'autres fabricants que Dornbracht à la robinetterie choisie. Ces produits reçoivent alors la même finition que la robinetterie issue de la gamme actuelle. Ce service est souvent utilisé pour la rénovation de salles de bain avec des éléments de robinetterie existants.

4 Werterhaltung Behoud van de waarde Préservation de la valeur

DE Um unseren Kunden die Freude an ihren Dornbracht-Klassikern, die nicht mehr erhältlich sind, möglichst lange zu erhalten, bietet der x-TRA SERVICE die komplette Wiederherstellung der Funktion und die individuelle Aufarbeitung, auch bis zu zehn Jahre nach Auslaufen der Serie. Ist die Oberfläche beispielsweise stumpf und verkratzt, wird sie geschliffen, poliert und galvanisiert, bis sie wieder glänzt wie neu.

NL Wij willen dat onze klanten zo lang mogelijk kunnen genieten van hun Dornbracht-klassiekers, ook nadat ze uit productie zijn genomen. Daarom zorgt onze x-TRA SERVICE ervoor dat werking en individuele afwerking op het oorspronkelijke peil worden teruggebracht (bijv. een dof of door krassen beschadigd oppervlak), tot zelfs tien jaar nadat de serie uit productie is gegaan. Is het oppervlak bijvoorbeeld dof en door krassen beschadigd, dan wordt dit geslepen, gepolijst en geëgaliseerd totdat het weer glanst als nieuw.

FR Pour que nos clients profitent le plus longtemps possible de leurs classiques Dornbracht qui ne sont plus disponibles, le x-TRA SERVICE propose

le rétablissement complet de la fonctionnalité et la remise à neuf individuelle, dans un délai allant jusqu'à 10 ans à compter du retrait de la série. Ainsi, si la finition est mate et rayée, elle est soumise à un traitement (ponçage, polissage, galvanisation) qui lui redonne l'éclat du neuf.

eCustomizing

DE Die digitalen Lösungen bieten vielfältige Möglichkeiten zur Realisierung individueller Wünsche. Ein persönliches Duschprogramm oder eine besondere Zusammenstellung Ihrer Bad- und Spa-Anwendungen – vieles ist möglich. Gerne prüfen wir Ihre Anfrage und erstellen Ihnen ein auf Sie zugeschnittenes Angebot.

NL De digitale oplossingen bieden allerlei mogelijkheden om uw individuele wensen te realiseren. Een persoonlijk doucheprogramma of een bijzondere samenstelling van uw bad- en spa-toepassingen – er is veel mogelijk. Wij onderzoeken uw aanvraag graag en maken een op u toegesneden offerte.

FR Les solutions numériques offrent une grande diversité de réalisation de vos souhaits individuels. Un système de douche personnalisé ou une composition particulière de vos applications bain et spa : les possibilités sont nombreuses. Nous sommes à votre disposition pour étudier vos demandes et établir un devis en fonction de vos attentes.

Online-Produktberater

Online-product configurator

Conseiller produits en ligne

Schritt für Schritt die Funktionsbereiche im Bad gestalten

Stap voor stap de functiebereiken in de badkamer vormgeven

Configurer pas à pas les espaces fonctionnels de la salle de bains

DE Dornbracht treibt die individuelle Konfigurierbarkeit des Bades voran und stellt ein neues Service-Tool für Architekten, Planer und Fachhandelspartner vor: Mit dem neuen Online-Produktberater können die Funktionsbereiche im Bad Schritt für Schritt nach den individuellen Wünschen der Kunden gestaltet werden:

Wie viele und welche Auslassstellen werden benötigt? Soll die Bedienung durch eine mechanische oder elektronische Steuerung erfolgen? Welches Design und welche Oberfläche wünscht der Kunde? Wie steht es um Zubehör und welche Unterputzprodukte sind notwendig?

Per Mausklick wird abschließend eine Bestellliste generiert, die als Grundlage für den Kundenauftrag dient. Das übersichtlich gestaltete Interface und die einfache, intuitive Bedienung machen den Produktberater zu einem hilfreichen Service-Tool – verfügbar im Geschäftskundenportal auf dornbracht-professional.com/productconsultant

NL Dornbracht zet de individuele configureerbaarheid van de badkamer voort en presenteert een nieuwe service-tool voor architecten, planners en handelspartners. Met de nieuwe online-product configurator kunnen de functiebereiken in de badkamer stap voor stap worden gevormd naar de individuele wensen van de klant:

Hoeveel en welke uitlaatpunten zijn er nodig? Moeten deze mechanisch of elektronisch worden bediend? Welk design en welk oppervlak wenst de klant? Hoe zit het met toebehoren en welke ingebouwde producten zijn er nodig?

Met een muisklik wordt uiteindelijk een bestellijst opgesteld, die dient als basis voor de order van de klant. De overzichtelijk ingerichte interface en de eenvoudige, intuïtieve bediening maken van de product configurator een handige service-tool verkrijgbaar in de bedrijfsklantenportal op dornbracht-professional.com/productconsultant

FR Dornbracht fait avancer la liberté individuelle de configuration dans le domaine de la salle de bains et présente un nouvel outil destiné aux architectes, planificateurs et partenaires commerciaux. Le nouveau conseiller produits en ligne permet de concevoir pas à pas les espaces fonctionnels de la salle de bains selon les souhaits personnels des clients. Combien de points d'eau sont nécessaires et lesquels ? La commande doit-elle être mécanique ou électronique ? Quels sont les designs et les finitions voulues par le client ? Qu'en est-il des accessoires ? Des produits encastrés sont-ils nécessaires ?

Enfin, d'un simple clic de souris, une liste de commande sera générée ; elle servira de base à la commande client. Son interface claire et sa commande simple et intuitive font du conseiller produits en ligne un outil dédié précieux disponible sur le portail d'entreprises clientes à l'adresse dornbracht-professional.com/productconsultant

— Zusätzlich zum Online-Produktberater ergänzt die Objektspezifikation das Dornbracht-Beratungspaket auf dornbracht-professional.com. Mit ihrer Hilfe lassen sich Spezifikationen festhalten, Produkte gruppieren und als PDF-Dokument exportieren.

Naast de online-product configurator wordt het Dornbracht-adviespakket aangevuld door de objectspecificatie op dornbracht-professional.com. Met behulp van de objectspecificatie kunnen specificaties vastgehouden worden, kunnen producten gegroepeerd en als pdf-bestand geëxporteerd worden.

En plus du conseiller produits en ligne, la spécification de projet vient compléter l'offre de conseils proposés par Dornbracht sur dornbracht-professional.com. Elle permet de définir des spécifications, de regrouper des produits et d'exporter le tout au format PDF.

[dornbracht-professional.com/
productconsultant](https://dornbracht-professional.com/productconsultant)

Online-Produktberater Online-product configurator Conseiller produits en ligne

Schritt für Schritt die Funktionsbereiche im Bad gestalten
Stap voor stap de functiebereiken in de badkamer vormgeven
Configurer pas à pas les espaces fonctionnels de la salle de bains

DE Dornbracht treibt die individuelle Konfigurierbarkeit des Bades voran und stellt ein neues Service-Tool für Architekten, Planer und Fachhandelspartner vor: Mit dem neuen Online-Produktberater können die Funktionsbereiche im Bad Schritt für Schritt nach den individuellen Wünschen der Kunden gestaltet werden: Wie viele und welche Auslassstellen werden benötigt? Soll die Bedienung durch eine mechanische oder elektronische Steuerung erfolgen? Welches Design und welche Oberfläche wünscht der Kunde? Wie steht es um Zubehör und welche Unterputzprodukte sind notwendig? Per Mausklick wird abschließend eine Bestellliste generiert, die als Grundlage für den Kundenauftrag dient. Das übersichtlich gestaltete Interface und die einfache, intuitive Bedienung machen den Produktberater zu einem hilfreichen Service-Tool – verfügbar im Geschäftskundenportal auf dornbracht-professional.com/productconsultant

NL Dornbracht zet de individuele configureerbaarheid van de badkamer voort en presenteert een nieuwe service-tool voor architecten, planners en handelspartners. Met de nieuwe online-product configurator kunnen de functiebereiken in de badkamer stap voor stap worden gevormd naar de individuele wensen van de klant: Hoeveel en welke uitlaatpunten zijn er nodig? Moeten deze mechanisch of elektronisch worden bediend? Welk design en welk oppervlak wenst de klant? Hoe zit het met toebehoren en welke ingebouwde producten zijn er nodig? Met een muisklik wordt uiteindelijk een bestellijst opgesteld, die dient als basis voor de order van de klant. De overzichtelijk ingerichte interface en de eenvoudige, intuïtieve bediening maken van de product configurator een handige service-tool verkrijgbaar in de bedrijfsklantenportal op dornbracht-professional.com/productconsultant

FR Dornbracht fait avancer la liberté individuelle de configuration dans le domaine de la salle de bains et présente un nouvel outil destiné aux architectes, planificateurs et partenaires commerciaux. Le nouveau conseiller produits en ligne permet de concevoir pas à pas les espaces fonctionnels de la salle de bains selon les souhaits personnels des clients. Combien de points d'eau sont nécessaires et lesquels ? La commande doit-elle être mécanique ou électronique ? Quels sont les designs et les finitions voulues par le client ? Qu'en est-il des accessoires ? Des produits encastrés sont-ils nécessaires ? Enfin, d'un simple clic de souris, une liste de commande sera générée ; elle servira de base à la commande client. Son interface claire et sa commande simple et intuitive font du conseiller produits en ligne un outil dédié précieux disponible sur le portail d'entreprises clientes à l'adresse dornbracht-professional.com/productconsultant

— Zusätzlich zum Online-Produktberater ergänzt die Objektspezifikation das Dornbracht-Beratungspaket auf dornbracht-professional.com. Mit ihrer Hilfe lassen sich Spezifikationen festhalten, Produkte gruppieren und als PDF-Dokument exportieren.

Naast de online-product configurator wordt het Dornbracht-adviespakket aangevuld door de objectspecificatie op dornbracht-professional.com. Met behulp van de objectspecificatie kunnen specificaties vastgehouden worden, kunnen producten gegroepeerd en als pdf-bestand geëxporteerd worden.

En plus du conseiller produits en ligne, la spécification de projet vient compléter l'offre de conseils proposés par Dornbracht sur dornbracht-professional.com. Elle permet de définir des spécifications, de regrouper des produits et d'exporter le tout au format PDF.

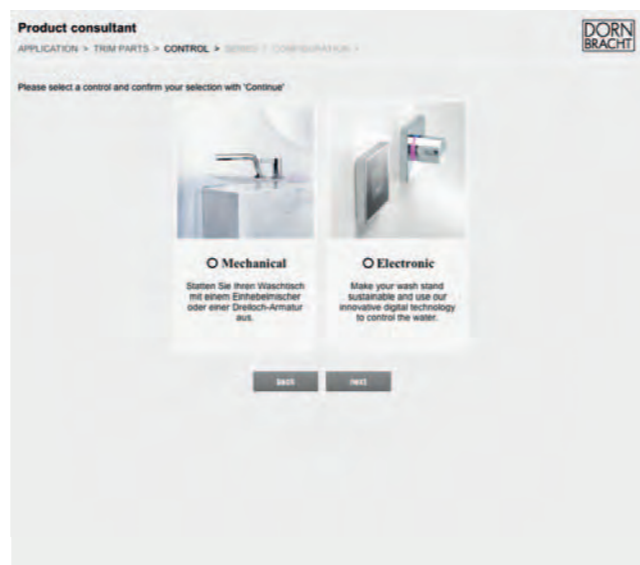
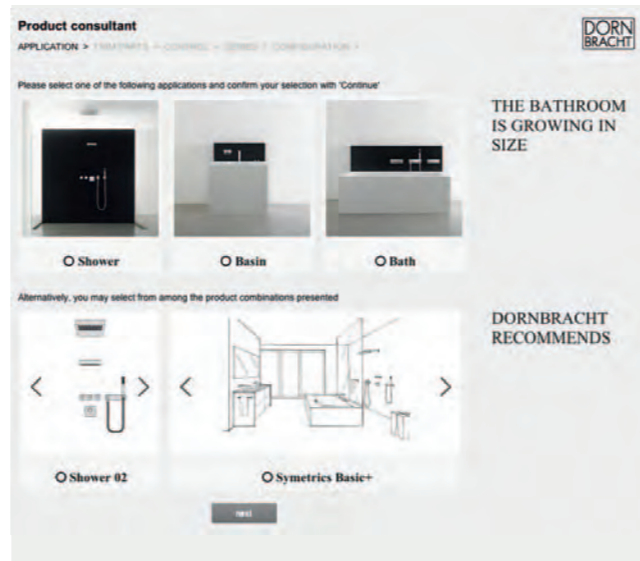

Dusche, Waschtisch oder Wanne?
Douche, wastafel of bad?
Douche, lavabo ou bain ?

DE Im ersten Schritt wird der jeweilige Handlungsraum oder eine alternative Produktzusammensetzung ausgewählt.

NL Eerst wordt het betreffende gedeelte of een alternatieve productsamenstelling gekozen.

FR Choisissez tout d'abord l'espace souhaité ou bien un ensemble alternatif de produits.

Wie viele und welche Auslassstellen?
Hoeveel en welke waterpunten?
Combien de points d'eau et lesquels ?

DE Je nach Anwendungsbereich und persönlichen Bedürfnissen können eine oder mehrere Auslassstellen ausgewählt werden.

NL Al naargelang de toepassing en persoonlijke eisen kunnen een of meer uitlaatpunten worden gekozen.

FR Selon la zone d'utilisation et vos attentes personnelles, vous pouvez choisir une ou plusieurs prises d'eau.

Mechanische oder elektronische Steuerung?
Mechanische of elektronische besturing?
Commande mécanique ou électronique ?

DE Neben der herkömmlichen mechanischen Steuerung kann im Produktberater auch die von Dornbracht entwickelte elektronische Bedientechnologie SMART WATER ausgewählt werden.

NL Behalve de gebruikelijke, mechanische bediening kan in de product configurator ook de door Dornbracht ontwikkelde, elektronische bedieningstechnologie SMART WATER worden gekozen.

FR Outre les commandes conventionnelles mécaniques, vous pouvez également sélectionner la technologie de commande électronique SMART WATER, conçue par Dornbracht.

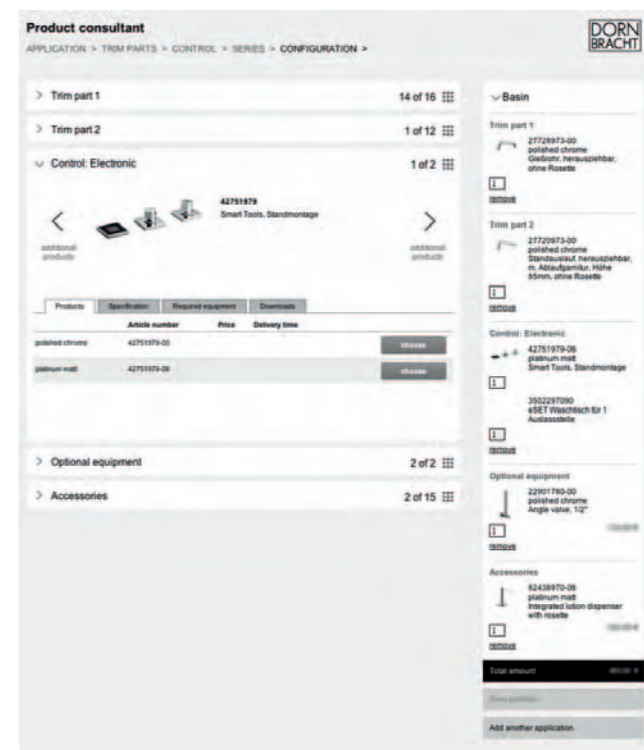
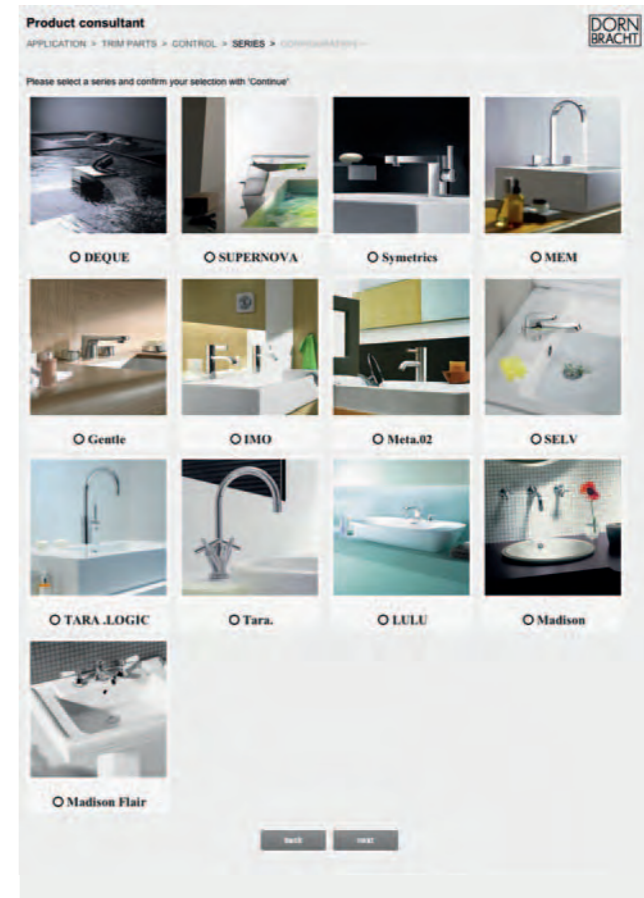

Welches Design wünscht der Kunde?
Welk design wenst de klant?
Quel est le design souhaité par le client ?

DE Der Online-Produktberater bietet eine Übersicht der Dornbracht-Serien, die für die Konfiguration zur Verfügung stehen.

NL De online-product configurator biedt een overzicht van de specifieke Dornbracht-series, die voor de configuratie beschikbaar staan.

FR Le conseiller produits en ligne offre un aperçu des séries Dornbracht spécifiques, disponibles pour la configuration.

Zubehör, Accessoires, Oberflächen?
Toebehoren, accessoires, oppervlakken?
Accessoires, finitions ?

DE Die Zusammenstellung wird mit Detailfragen nach Zubehör, Accessoires und Oberflächen präzisiert. Per Mausklick wird abschließend eine Bestellliste generiert, die als Grundlage für den Kundenauftrag dient.

NL De samenstelling wordt gepreciseerd met vragen omtrent toebehoren, accessoires en oppervlakken. Met een muisklik wordt uiteindelijk een bestellijst opgesteld, die dient als basis voor de order van de klant.

FR L'assemblage des différents éléments sera précisé avec des questions de détail concernant les accessoires et les finitions. Enfin, d'un simple clic de souris, une liste de commande sera générée ; elle servira de base à la commande client.

Aloys F. Dornbracht GmbH & Co. KG Armaturenfabrik
Köbbingser Mühle 6, D-58640 Iserlohn
Telefon +49(0)2371 433-0, Fax +49(0)2371 433-232
mail@dornbracht.de, dornbracht.com

Dornbracht Group

Premium Solutions for Interior Architecture

Product Design: Sieger Design

Concept & Creation: Meiré und Meiré

Photography: Stephan Abry, Wolfram Buck, Attila Hartwig,
Michael Hudler, Meiré und Meiré (Film still), Thomas Popinger

Product Photography: Fotostudio Tölle

Modell-, Programm- und technische Änderungen
sowie Irrtum vorbehalten.

Model-, programma- en technische veranderingen
alsmede abus blijven voorbehouden.

Sous réserve de modifications de modèles, programmes,
de modifications techniques et d'erreurs.