

A photograph of a man from the back, looking into a modern glass shower enclosure. The enclosure is set in a dark, textured wall. The floor is made of large, dark tiles. A small, square light fixture is visible in the ceiling above the shower. The overall aesthetic is minimalist and contemporary.

KERMI

Duschplatz und Duschkabine

Programm
2017

Aus Liebe zum Duschen. Kermi.



A modern bathroom featuring a sleek, silver-framed glass shower enclosure. The enclosure is open, revealing a showerhead and a handheld shower wand. The floor is made of light-colored wood-look tiles. To the right, a dark grey vanity unit with open shelves holds folded towels and a bottle of soap. The ceiling has a recessed light fixture.

KERMI

Aus Liebe zum Duschen. Kermit.



Aus Liebe zum Duschen. Kermi.



UNTERNEHMEN

Seit über 40 Jahren legen wir unsere ganze Leidenschaft fürs Duschen in die Entwicklung und Herstellung hochwertiger Produkte. Mit dieser jahrzehntelangen Erfahrung und dem einzigartigen Wissen auf diesem Gebiet schaffen wir generationsübergreifende Duschlösungen für jeden Anspruch. In unserer eigenen Forschungs- und Entwicklungsabteilung entstehen in enger Zusammenarbeit mit kompetenten Designern innovative Produkte, die Duschkomfort in Form und Funktion neu definieren und unter anderem mit zahlreichen Designpreisen ausgezeichnet wurden. Die außergewöhnliche Langlebigkeit der Produkte und eine 20-jährige Nachkaufsicherheit für Ersatzteile nach Auslauf eines Produktes sorgen dafür, dass Sie an jeder Kermi Dusche dauerhaft Freude haben.

Qualität Made in Germany

Wir legen großen Wert auf zufriedene Kunden. Service, Flexibilität, Zuverlässigkeit und unkomplizierte Abläufe sind nicht nur Teil unserer Firmenphilosophie. Sie werden täglich gelebt – im Rahmen unseres leistungsstarken Kundendienstes und in Zusammenarbeit mit Fachgroßhändlern und Fachhandwerkern. Bereits zum siebten Mal in Folge wurde Kermi daher im Bereich Duschkabinen vom deutschen Fachhandwerk im Leistungsspiegel von "markt intern" zur Nummer 1 gekürt.





Wie liegen die Türgriffe in der Hand? Welches Raumerlebnis stellt sich in der Duschkabine ein? Und wie klingt die Tür, wenn sie schließt? Designaspekte spielen bei Ihrem Duscherlebnis eine große Rolle. Sehen, hören, fühlen – alles muss perfekt aufeinander abgestimmt sein. Dafür sorgen unsere Designer mit viel Feingefühl. So ist bei Kermi eine große Vielfalt an zeitgemäßen und klassischen Formen entstanden. Ausgezeichnet mit internationalen Designpreisen.



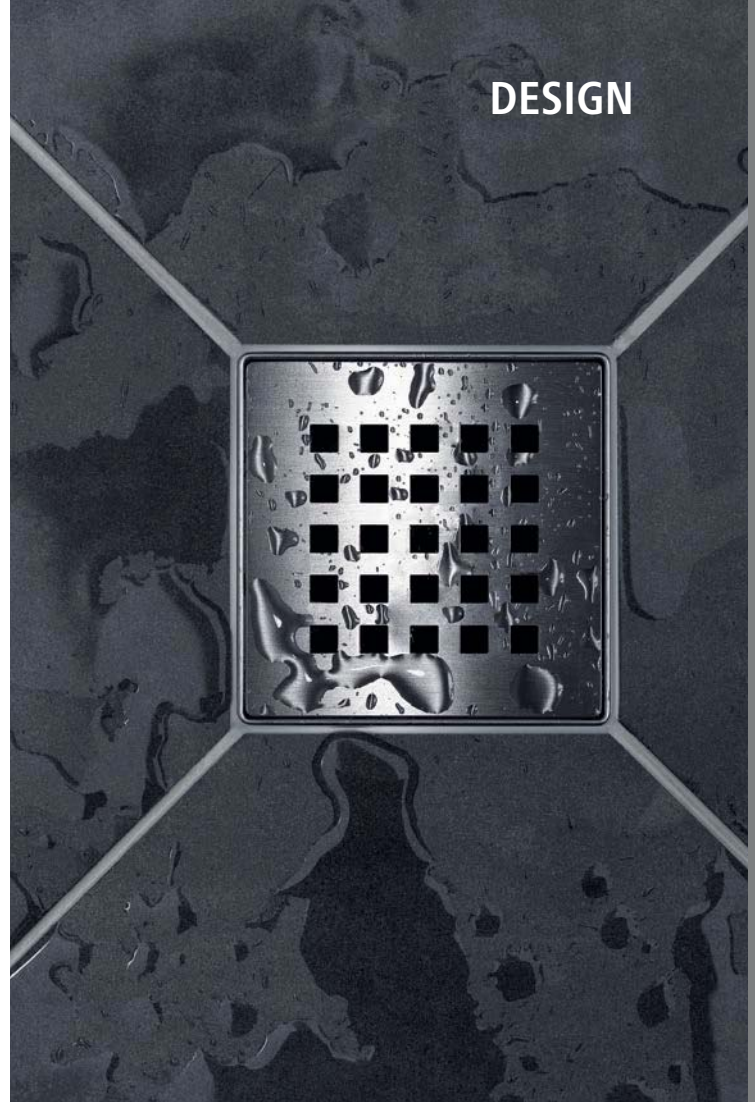

Design verbindet.
Das Nützliche mit dem Schönen.



2007 2010
2011 2013
2015 2016
2017



2014 2015
2016 2017



reddot award
winner 2006 2015



reddot design award
honourable mention 2010



expert
favorite
2015 2016



consumer
favorite
2010 2013
2016



award
2010 2013

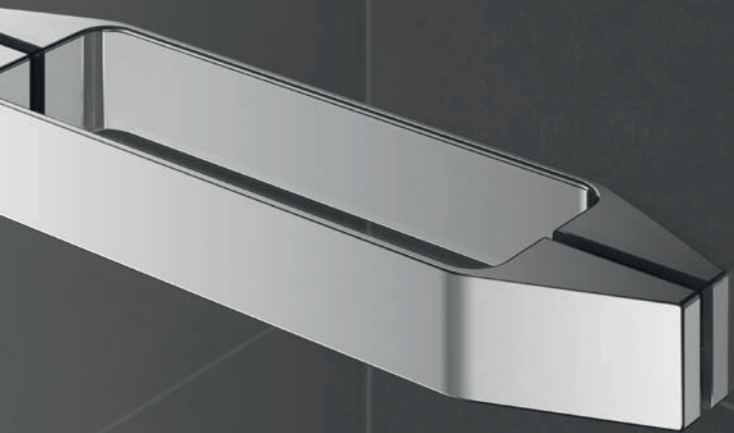

**ERGONOMISCHES
GRIFFDESIGN.**

Kaum ein Designelement bestimmt die Optik Ihrer Duschkabine stärker als der Griff. Genauso wichtig ist, dass er gut in der Hand liegt. Kermi Griffe sind „handfreundlich“ geformt, dabei belastbar und robust.

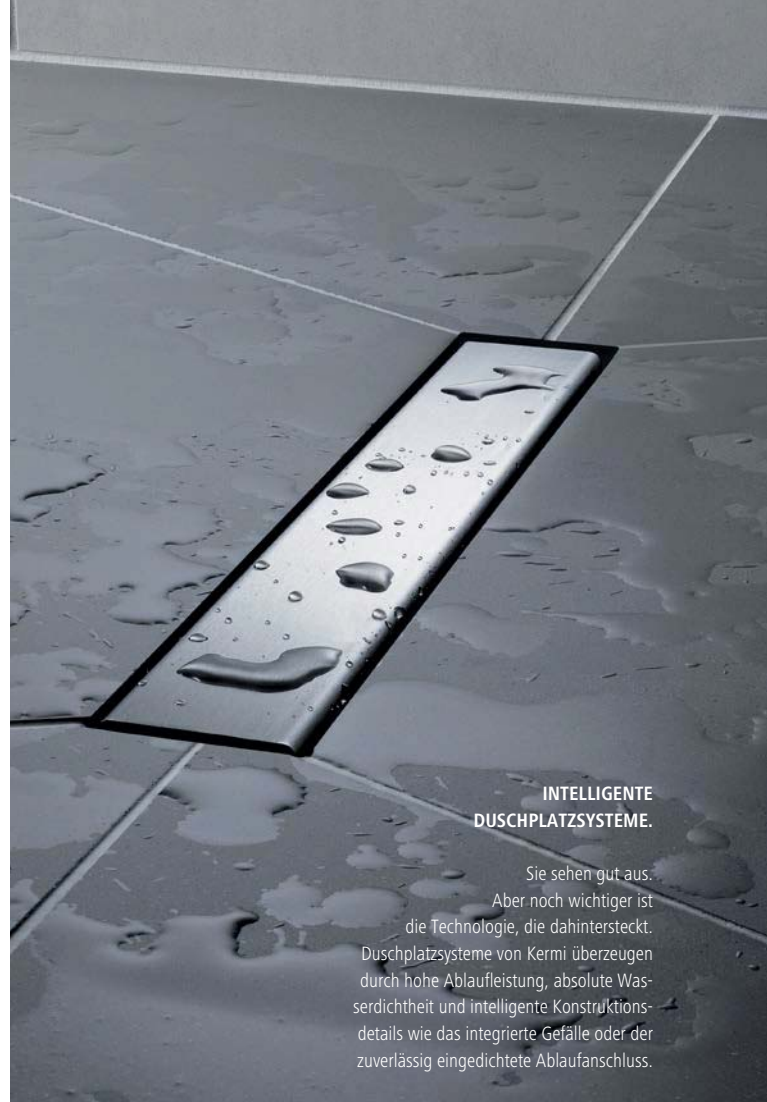

**INTELLIGENTE
DUSCHPLATZSYSTEME.**

Sie sehen gut aus. Aber noch wichtiger ist die Technologie, die dahintersteckt. Duschkabinsensysteme von Kermi überzeugen durch hohe Ablaufleistung, absolute Wasserdichtheit und intelligente Konstruktionsdetails wie das integrierte Gefälle oder der zuverlässig eingedichtete Ablaufanschluss.

Qualität auf den ersten Blick. Und den zweiten.



**HARTE
PRÜFUNGEN.**

Kermi Duschkabinen haben Nehmerqualitäten. Das Glas muss Pendelversuchen mit schweren Sandsäcken standhalten, ohne zu brechen oder aus dem Rahmen zu fallen. Türen werden im Dauertest zigtausendfach auf- und wieder zugemacht. Erst, wenn die Konstruktion allen Strapazen standhält, hat sie das Zeug, eine Kermi zu werden.

QUALITÄT



MASSIVE METALLBESCHLÄGE.

Außen elegant, innen robust. So muss ein hochwertiger Beschlag sein. Kermi Beschläge sind bereits werksseitig zuverlässig montiert und leicht zu pflegen. Selbst nach Jahren laufen die Türen immer noch rund und schließen sanft. Dafür sorgt auch der integrierte Hebe-Senk-Mechanismus. Zudem sind viele Beschläge von Kermi innen bündig mit der Glasoberfläche gearbeitet.

Ihre Kermi Dusche ist nicht nur ein echter Blickfang. Neben hochwertigen Materialien überzeugt sie auch durch innere Werte. Etwa die stabile Konstruktion, die einem turbulenten Familienalltag locker standhält. Verlassen Sie sich auf zertifizierte Qualität, im Großen wie im Kleinen. Geprüfte Qualität von Kermi gibt Ihnen die Sicherheit eines rundum hochwertigen, langlebigen Produkts. Dies zeigt beispielsweise das TÜV-Siegel für Stabilität, Spritzwasserschutz und Pflegeleichtigkeit oder die Tatsache, dass alle Glaselemente höchsten Anforderungen nach ESG-Norm entsprechen. Auch bei der Verarbeitung steht Perfektion im Vordergrund, wie das umfassende Qualitäts-, Umwelt- und Energiemanagement zeigt. Zudem bieten wir Ihnen auf alle Ersatzteile 20 Jahre Nachkaufgarantie nach Auslaufen eines Modells. Erstklassige Duschkultur made in Germany, seit über 40 Jahren.



EINSCHIEBEN- SICHERHEITSGLAS (ESG).

Das wärmebehandelte Glas weist eine vielfach höhere Stoß- und Schlagfestigkeit auf als unbehandeltes Glas. In Kermi Echthglas Duschkabinen wird ausschließlich das nach DIN EN 12150 zertifizierte hochwertige ESG verwendet, je nach Anforderung in den Stärken 10 mm bis 3 mm.



HOCHWERTIGE ELOXIERTE ALUMINIUMPROFILE.

Aluminiumprofile von Kermi sind immer eloxiert. Durch diese „Schutzschicht“ ist das Profil glatt und geschlossen. Es ist resistent gegen Verschleiß und Abrieb. Das gilt auch, wenn das Profil farbig pulverbeschichtet ist.



Machen Sie Ihr Bad zu einem einzigartigen Ort! Mit sandgestrahlten Gläsern oder Spiegelgläsern und mit Farbakzenten bei Profilen, Beschlägen und Griffen. Sie haben die Wahl zwischen Sanitärfarben und vielen weiteren Farbthemen. Bei den Griffen genießen Sie fast freie Wahl. Auch komplett individuelle Lösungen für Ihre Duschkabine entwickeln wir sehr gern.

Mehr ab Seite 244.





**Jede Duschkabine ein Unikat.
Mit Kermi**EXTRA**.**



BESCHLAG

Ihre Kermi Duschkabine steht für sich. Sie braucht keinen Schnickschnack, um zu wirken. Wie weit Sie in der Reduktion der Mittel gehen, entscheiden dabei nur Sie. Die puristische Variante: eine komplett rahmenlose Konstruktion, die millimetergenau auf Ihre Badsituation zugeschnitten wird. Dabei kommen die hochwertigen Metallbeschläge wie auch Türgriffe besonders gut zur Geltung. Mehr optischen „Halt“ bekommt Ihre Duschkabine bei den teilgerahmten XP Serien-Ausführungen, die es in vielen Standardmaßen gibt. Das Wandprofil ist unsichtbar verschraubt und sorgt für einfachen Breiten- und Schrägenausgleich. Ob Duschwanne oder eleganter Kermi Duschplatz, die Konstruktion sitzt auf jedem Untergrund perfekt. Wählen Sie aus der kompletten Bauformenpalette Ihr Modell!





PASA Pendeltür 1-flügelig



PASA® PASA® XP Die Puristische.

Sie lieben klare geometrische Formen und lassen sich gern von intelligenten Funktionen überzeugen? Bei den Materialien wollen Sie keine Kompromisse eingehen und auch die Pflege Ihrer Beschläge soll leicht von der Hand gehen? Dann liegt PASA auf Ihrer Linie.

Die flachen, organisch weichen Beschläge in glänzendem Chrom oder matter Silber-Optik sind ein ausdrucksstarker Hingucker. Die schlanke Griffstange im ergonomischen Design liegt angenehm in der Hand. Die Pendeltüren lassen sich nach innen wie außen öffnen. Prämiertes Design, das für Sie nach Maß gefertigt wird.

Sie wünschen sich pure Echtglas-Optik, die durch edle Profile und Beschläge einen angemessenen Rahmen bekommt? Willkommen in der Welt von PASA XP! Charakteristisch für PASA XP: die dezenten Wandprofile.



Halbkreis-Duschplatz LINE Rinne dezentral und Duschkabine PASA XP / RAYA ausgezeichnet mit



reddot design award
honourable mention 2010



product
design
award
2010 ■





Der PASA Griff, überzeugend in Haptik und Ästhetik



Oben: Der PASA Wandbeschlag



Unten: Das PASA XP Wandprofil



Oben: PASA Pendeltür 1-flügelig

Unten: PASA Pendeltür 1-flügelig mit Festfeld

Oben: PASA XP Pendeltür 1-flügelig mit Festfeld

Unten: PASA Pendeltür 1-flügelig und Festfeld





PASA Pendeltür mit Festfeldern



Oben: PASA Pendeltür 1-flügelig mit Festfeldern

Unten: PASA Pendeltür mit Festfeld



PASA Pendeltür 1-flügelig und Festfeld verkürzt, mit Duschplatz LINE



Oben: PASA XP Pendeltür 1-flügelig und Festfeld und Seitenwand, mit Duschplatz POINT

Unten: PASA Pendeltür und Seitenwand mit 90°-Stabilisierung, mit Duschplatz LINE

Oben: PASA Pendeltür 1-flügelig und Seitenwand, mit Duschplatz POINT

Unten: PASA Pendeltür 1-flügelig mit Festfeld und Seitenwand mit optionalem Handtuchhalter, mit Duschplatz POINT



PASA XP Pendeltür 1-flügelig mit Festfeld und Seitenwand



PASA Pendeltür 1-flügelig und Festfeld und Seitenwand, mit Duschplatz LINE



Oben: PASA Pendeltür 1-flügelig mit Festfeldern und Seitenwand

Oben: PASA Pendeltür 1-flügelig und Festfeld und Seitenwand

Unten: PASA XP Pendeltür 1-flügelig mit Festfeldern und Seitenwand

Unten: PASA XP Pendeltür mit Festfeldern und Seitenwand



PASA Eckeinstieg 2-teilig (Pendeltüren mit Festfeldern), mit Duschplatz POINT



PASA XP Eckeinstieg 2-teilig (Pendeltüren mit Festfeldern), mit Duschplatz POINT



PASA Viertelkreis-Duschkabine (Schwingtür mit Festfeldern)



Oben: PASA XP Viertelkreis-Duschkabine (Schwingtür mit Festfeldern)

Oben: PASA Fünfeck-Duschkabine (Pendeltüren mit Festfeldern)

Unten: PASA XP Viertelkreis-Duschkabine (Pendeltüren mit Festfeldern)

Unten: PASA Fünfeck-Duschkabine (Pendeltür mit Festfeldern)



PASA XP Halbkreis-Duschkabine (Pendeltüren mit Festfeldern) in Kombination mit dem Halbkreis-Duschplatz LINE dezentral





Funktionelle Feinheit: Der Hebe-Senk-Mechanismus für seidenweichen Türlauf und sanften Türschluss.



Eine spezielle waagerechte Dichtleiste mit Wasserabpralleffekt sorgt für zufriedenstellenden Spritzwasserschutz.



Das reine Vergnügen: Intelligent integrierte Beschlagstechnik, innen bündig mit der Glasoberfläche. Für einfach glänzenden Pflegekomfort.



Ein unauffälliges, spezielles Profil mit durchgängigem Magnetverschluss sorgt auch in der Nische für sauberen, dichten Türschluss.



Ganz schön praktisch: Der mitgelieferte transparente Handtuchhaken kann an beliebiger Stelle platziert werden. Optional: Der Handtuchhalter.



Elegante Stabilisation mit Zusatzfunktion. Zum griffbereiten Aufhängen der Duschuntensilien.



Wahlweise montierbar ohne oder mit kleiner Bodenschwelle zur Verbesserung des Spritzwasserschutzes bei baulichen Gegebenheiten.



Direkter Badewannenanschluss. Sauber gelöst, ohne unzugängliche Schmutzecken.



PASA XP Fünfeck-Duschkabine (Pendeltür mit Festfeldern)

Oberflächen

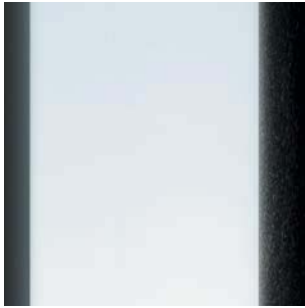

chrom *

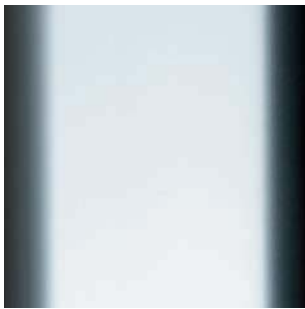

silber hochglanz *



silber mattglanz *

Gläser

Optional mit Kermi**CLEAN** Pflegeleicht-Beschichtung erhältlich



ESG klar *



ESG Milchglas SR Opaco *



ESG Farbglass grau getönt *

* je nach Serienvariante

* je nach Serienvariante





TUSCA Pendeltür 1-flügelig mit Festfeld mit Wandbeschlag, mit minimalistischer Griffvariante und Seitenwand mit Wandbeschlag, mit Duschplatz LINE



TUSCA® Die Sinnliche.

Ihr Bad soll Wärme und Sinnlichkeit ausstrahlen – ein Ort sein, an dem man sich gleich wohlfühlt. Das einzigartige markante Beschlag- und Griffdesign von TUSCA in zeitlos eleganter Linienführung bietet Ihnen was Sie suchen. Der Designschwung im TUSCA Türgelenk gibt den Raum frei für die Bewegung nach innen und außen. Dabei wird die Tür sanft über mögliche Unebenheiten am Boden hinweggehoben und senkt sich beim Schließen zuverlässig wieder ab. TUSCA gibt es einzeln auf Maß gefertigt mit purem Beschlagdesign oder als Serienvariante mit dezentem Wandprofil – je nach Geschmack und Einbausituation. Mit waagrechtem Komfortgriff oder minimalistischer Griffvariante – TUSCA ist immer ein Erlebnis für alle Sinne!





Oben links und rechts: Markantes Merkmal von TUSCA, der optisch und haptisch überzeugende waagerechte Komfortgriff. Und für alle, die ein eher zurückhaltendes Griffdesign bevorzugen, bzw. für schmalere Türvarianten die minimalistische Griffvariante ohne Mehrpreis.

Unten links und rechts: Elegante Wandbefestigung – wahlweise mit edlem Beschlag- oder Profildesign.



Oben: TUSCA Pendeltür mit Beschlag und Wandprofil, mit Duschplatz LINE

TUSCA Pendeltür 1-flügelig mit Festfeld mit Wandprofil, mit Duschplatz POINT

Unten: TUSCA Pendeltür 1-flügelig mit Festfeld mit Wandbeschlag, mit Duschplatz POINT



TUSCA-Pendeltür 1-flügelig mit Beschlag und Wandprofil, mit Duschplatz LINE



TUSCA Pendeltür 1-flügelig mit Festfeld mit Wandprofil und Seitenwand mit Wandprofil, mit Duschplatz POINT



TUSCA Pendeltür 1-flügelig mit Beschlag und Wandprofil und Seitenwand mit Wandprofil, mit Duschplatz POINT



TUSCA Pendeltür 1-flügelig mit Beschlag und Wandprofil und Seitenwand mit Wandbeschlag, mit Duschplatz POINT



TUSCA Pendeltür 1-flügelig mit Festfeld mit Wandbeschlag und Seitenwand mit Wandbeschlag, mit Duschplatz POINT



TUSCA Pendeltür 1-flügelig mit Beschlag und Wandprofil und Seitenwand verkürzt neben Badewanne mit Wandprofil, mit Duschplatz POINT



TUSCA Pendeltür 1-flügelig mit Beschlag und Wandprofil und Seitenwand verkürzt neben Badewanne mit Wandbeschlag, mit Duschplatz LINE



TUSCA Pendeltür 1-flügelig mit Festfeld mit Wandbeschlag und Seitenwand verkürzt neben Badewanne mit Wandbeschlag, mit Duschplatz POINT



TUSCA Eckeinstieg 2-teilig (Pendeltüren mit Festfeldern) mit Wandprofil, mit Duschplatz POINT



TUSCA Eckeinstieg 2-teilig (Pendeltüren mit Festfeldern) mit Wandbeschluss,
mit Duschplatz POINT



TUSCA Pendeltür 1-flügelig mit Festfeld mit Wandprofil und Seitenwand verkürzt neben Badewanne mit Wandprofil, mit Duschplatz LINE

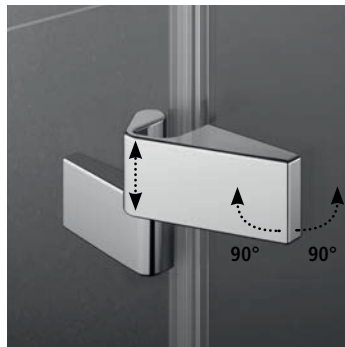

Zuverlässiger 180°-Hebe-Senk-Pendeltür-Komfort für rundum seidenweichen Türlauf und sanften Türschluss.



Pures Beschlag-Design beim einzeln auf Maß gefertigten Unikat oder dezentes Wandprofil beim Serienteil für Duschplatz und Duschwanne.



Eine spezielle waagerechte Dichtleiste mit Wasserabpralleffekt sorgt für zufriedenstellenden Spritzwasserschutz.



Intelligent integrierte Beschlagtechnik, innen bündig mit der Glasoberfläche. Für einfach glänzenden Pflegekomfort.



Ganz schön praktisch: Der mitgelieferte transparente Handtuchhaken kann an beliebiger Stelle platziert.



Waagerechter Komfortgriff serienmäßig ab 376 mm Glasbreite oder minimalistische Griffvariante über KermiEXTRA ohne Mehrpreis.



Wahlweise montierbar ohne oder mit kleiner Bodenschwelle zur Verbesserung des Spritzwasserschutzes bei baulichen Gegebenheiten.



Direkter Badewannenanschluss. Sauber gelöst, ohne unzugängliche Schmutzecken.

Oberflächen

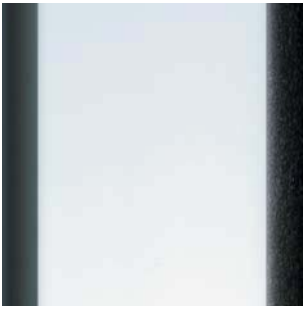

chrom *

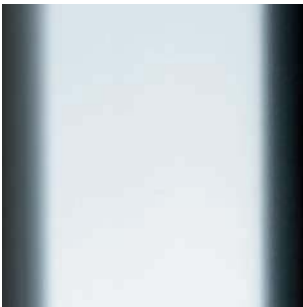

silber hochglanz *

Gläser Optional mit Kermi**CLEAN** Pflegeleicht-Beschichtung erhältlich



ESG klar *



ESG Milchglas SR Opaco *



ESG Farbglass grau getönt *

* je nach Serienvariante

* je nach Serienvariante





TUSCA Pendeltür 1-flügelig mit Beschlag und Wandprofil und Seitenwand mit Wandbeschlag, mit Duschplatz POINT



FILIA Pendeltür 1-flügelig mit Festfeld und Seitenwand verkürzt neben Badewanne, mit Duschplatz POINT

FILIA® FILIA® XP Die Sachliche.

Sie wünschen sich für Ihr Bad hochwertige Materialien, eine sachlich schöne Optik und langlebige Funktionalität, haben aber auch preislich klare Vorstellungen? FILIA punktet in allen Disziplinen. Beschläge und Bügelgriffe aus erstklassigem Metall setzen effektvolle Highlights, und auch für maximalen Komfort ist gesorgt. Die Pendeltüren lassen sich nach innen und außen öffnen, für einen superbequemen Einstieg und optimale Durchlüftung. Der Hebe-Senk-Mechanismus ermöglicht einen seidenweichen Türlauf. Erfüllen Sie sich Ihren Traum von einer maßgefertigten Duschkabine zum erschwinglichen Preis!

Am wohlsten fühlen Sie sich in purer Echtglas-Optik, die durch klare sachliche Profile und Beschläge einen angemessenen Rahmen bekommt? Mit Filia XP erfüllen Sie sich diesen Wunsch.







Bügelgriffe innen und außen



Oben: Der starre FILIA Wandbeschlag



Unten: Das FILIA XP Wandprofil



Oben: FILIA Pendeltür 1-flügelig und Festfeld, mit Duschplatz POINT

Unten: FILIA Pendeltür 1-flügelig mit Festfeld

Oben: FILIA Pendeltür 1-flügelig, mit Duschplatz POINT

Unten: FILIA Pendeltür, mit Duschplatz LINE



FILIA XP Pendeltür 1-flügelig mit Festfeld, mit Duschplatz POINT



FILIA Pendeltür und Seitenwand, mit Duschplatz LINE



Oben: FILIA Pendeltür 1-flügelig und Seitenwand, mit Duschplatz LINE

Unten: FILIA Pendeltür 1-flügelig und Seitenwand verkürzt neben Badewanne, mit Duschplatz LINE

Oben: FILIA XP Pendeltür 1-flügelig mit Festfeld und Seitenwand, mit Duschplatz LINE

Unten: FILIA XP Pendeltür 1-flügelig mit Festfeld und Seitenwand verkürzt neben Badewanne, mit Duschplatz LINE



FILIA Pendeltür 1-flügelig mit Festfeld und Seitenwand, mit Duschplatz POINT



FILIA XP Pendeltür 1-flügelig mit Festfeldern und Seitenwand, mit Duschplatz POINT



FILIA Eckensteg 2-teilig (Pendeltüren mit Festfeldern),
mit Duschplatz LINE



FILIA XP EckEinstieg 2-teilig (Pendeltüren mit Festfeldern), mit Duschplatz POINT



FILIA Viertelkreis-Duschkabine (Pendeltüren mit Festfeldern) und Seitenwand, mit Duschplatz POINT



FILIA XP Viertelkreis-Duschkabine (Pendeltüren mit Festfeldern), mit Duschkopf POINT



FILIA Pendeltür 1-flügelig mit Festfeld und Seitenwand verkürzt neben Badewanne



Funktionelle Feinheit: Der Hebe-Senk-Mechanismus für seidenweichen Türlauf und sanften Türschluss.



Eine spezielle waagerechte Dichtleiste mit Wasserabpralleffekt sorgt für zufriedenstellenden Spritzwasserschutz.



Ganz schön praktisch: Der mitgelieferte transparente Handtuchhaken kann an beliebiger Stelle platziert werden. Optional: Der Handtuchhalter.



Ein optionales extra schmales Wandprofil macht bei FILIA auf Wunsch großzügige Ganzglas-Transparenz perfekt.



Wahlweise montierbar ohne oder mit kleiner Bodenschwelle zur Verbesserung des Spritzwasserschutzes bei baulichen Gegebenheiten.



Elegante Stabilisation mit Zusatzfunktion. Zum griffbereiten Aufhängen der Duschuntensilien.



Direkter Badewannenanschluss. Sauber gelöst, ohne unzugängliche Schmutzecken.

Oberflächen

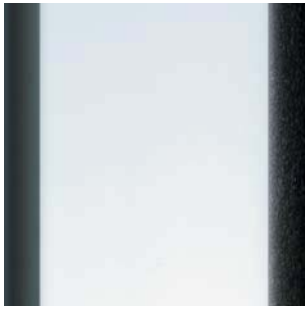

chrom *

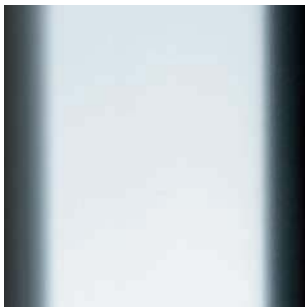

silber hochglanz *

Gläser Optional mit Kermi**CLEAN** Pflegeleicht-Beschichtung erhältlich



ESG klar *



ESG Milchglas SR Opaco *



ESG Farbglass grau getönt *

* je nach Serienvariante

* je nach Serienvariante





FILIA XP Pendeltür 1-flügelig mit Festfeldern, mit Duschplatz POINT

KermiEXTRA

Warum sollten Sie nur bei Ihrer Kleidung oder Ihrer Frisur ganz nach Lust und Laune individuell sein? Mit dem Sonderprogramm KermiEXTRA trägt auch Ihre Duschkabine Ihre ganz persönliche Handschrift. Farbige Oberflächen, sandgestrahlte Dekorgläser, integrierte Spiegelflächen, alle nur denkbaren Kombinationen von Profilen, Beschlägen, Griffen sind möglich. Ebenso besondere Einbaulösungen, die Ihrer räumlichen Situation bestens gerecht werden. Nur Ihre Fantasie bestimmt die Grenzen. Wir finden einen Weg, Ihren persönlichen Duschraum umzusetzen.







ATEA Gleittür 2-teilig bodenfrei mit Festfeld und Seitenwand mit Griffwechsel PASA und Handtuchhalter.



GRIFFE

Es liegt in Ihrer Hand: geradlinig und klar, rund und weich, Bügel oder Knopf, glänzend oder matt. Bei den Griffen genießen Sie freie Wahl. Sie haben sich in eine FILIA Duschkabine verliebt, aber die Griffe von PASA gefallen Ihnen besser – oder umgekehrt? Bei den meisten Bauformen kein Problem! Und der patentierte, auf Knopfdruck versenkbare Spezialgriff ist eine tolle Lösung für alle, die es bei der Reinigung gern bequem mögen.





Außen



Innen

XENA 1 (versenkbar)



PASA



TUSCA 1



TUSCA 2



FILIA



DIGA



ATEA 1 Bügel



ATEA 2 Knopf



RAYA



LIGA



XENA 2 (ohne/mit Distanzring)



RAYA Pendeltür 1-flügelig mit ESG Spiegelglas und Seitenwand



GLÄSER

Das starke Einscheiben-Sicherheitsglas Ihrer Kermi Duschkabine ist wie gemacht für großflächige Gestaltung. Ob mit organisch anmutenden Naturdesigns oder grafischen, geometrischen Mustern. Wir bieten Ihnen 18 sandgestrahlte Grafikdekore zur Auswahl. Sie haben ein ganz persönliches Lieblingsdekor? Wir realisieren es im Rahmen der technischen Möglichkeiten!

Eine smarte Lösung: Nutzen Sie Ihre Duschkabine zugleich als Spiegelfläche. Das hochwertige Kermi Spiegelglas lässt sich mit allen geraden Einscheiben-Sicherheitsgläsern in 6 und 8 mm Stärke umsetzen. Ganzflächig, am Festfeld, an der Tür – je nachdem, wie viel Fläche Sie wünschen. Kermi Spiegelglas ist ein Spiegel ohne Silberschicht und mit chromhaltigem Mehrschichtsystem, korrosionsfest und unempfindlich gegen Wasserdampf und Reinigungsmittel. Und noch ein Highlight: Wenn das Umgebungslicht heller ist als die Lichtsituation in der Kabine, genießen Sie den freien Blick nach draußen. Auch kombinierbar mit einem individuellen Sandstrahldekor und mit Pflegeleicht-Beschichtung Kermi**CLEAN**. Im Übrigen sind minimale durchsichtige Punkte (so genannte Pinholes) völlig normal. Diese können aufgrund des Herstellungsverfahrens entstehen und stellen keinen Reklamationsgrund dar.



SANDGESTRAHLTE GLÄSER



Individuelles Dekor



Dekor Stripe 1

Dekor Stripe 2



Dekor Line 1.1

Dekor Line 1.2



Dekor Line 2.1

Dekor Line 2.2



Dekor Carpet 1

Dekor Carpet 2



Dekor Zebra 1

Dekor Zebra 2



Dekor Nature 1

Dekor Nature 2



Dekor Stone 1

Dekor Stone 2



Dekor Fresh 1

Dekor Fresh 2

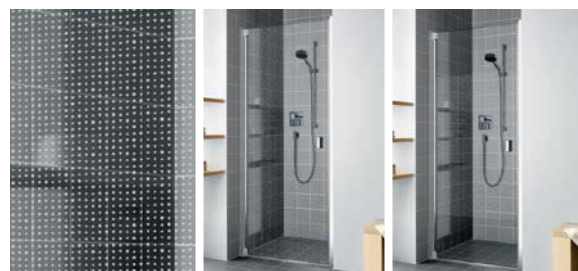

Dekor Light 1

Dekor Light 2

SPIEGELGLAS



RAYA Pendeltür 1-flügelig mit ESG Spiegelglas und Seitenwand



PASA Pendeltür 1-flügelig und Festfeld, waagrecht eingesetzter Bügelgriff, Festfeld mit ESG Spiegelglas, mit Duschplatz LINE





OBERFLÄCHEN

Farben sind ideal, um die Raumstimmung Ihres Bades zu betonen. Geben Sie Ihrer Duschkabine eine persönliche Note! Mit den Sanitärfarben passen Sie Ihre Kabine farblich dem Ambiente Ihres Bades an, etwa Ihrem Kermi Badheizkörper. Frische, ausdrucksstarke Farben beinhaltet die Edition Nature. Wärmer und erdiger geben sich die Ethno-Töne. Mit edelmatten Oberflächen der Edition Soft verstärken Sie die hochwertige Optik. Stylishes Metallic-Oberflächen setzen trendige Akzente. Zudem sind alle normierten RAL-Farben möglich.



ATEA Pendeltür 1-flügelig mit Festfeld mit Griffwechsel PASA und Seitenwand, mit Handtuchhalter in circonsilber Metallic, mit Duschplatz POINT

Sanitärfarben

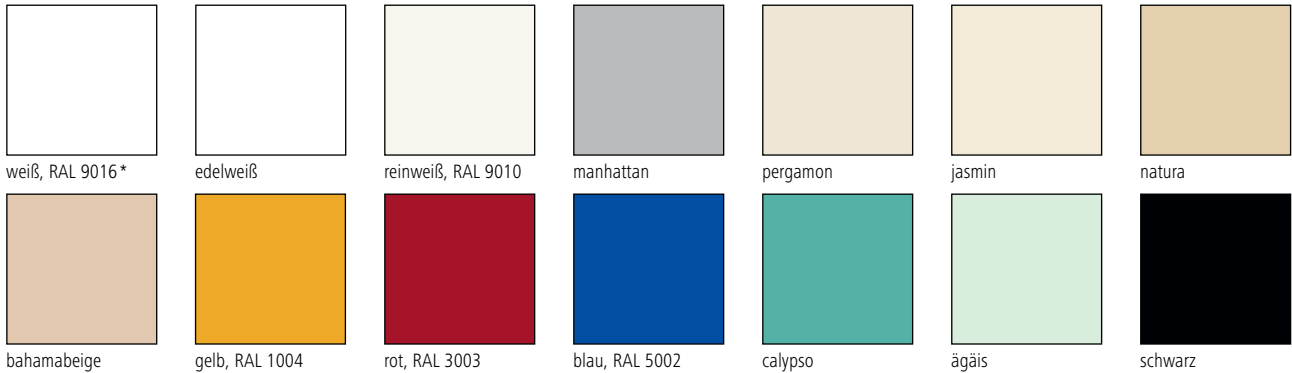

Edition Soft

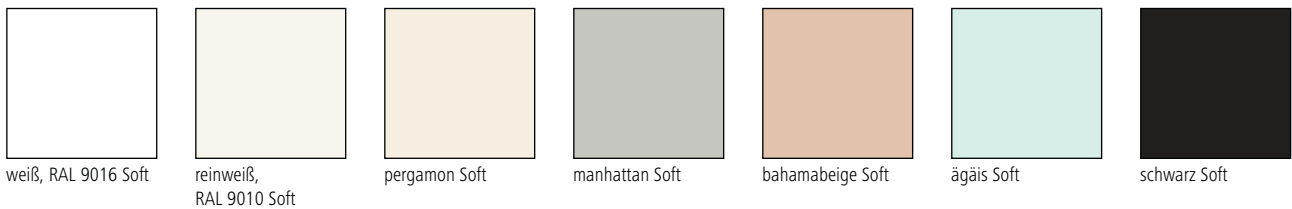

Edition Nature

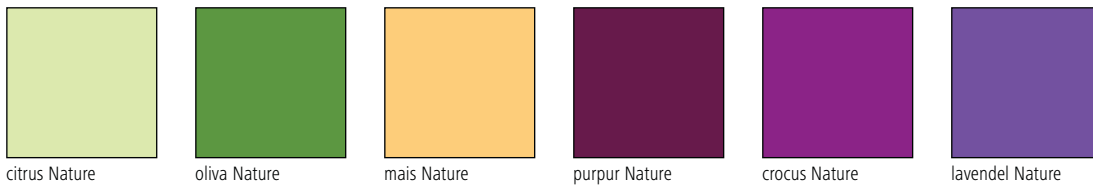

Edition Ethno

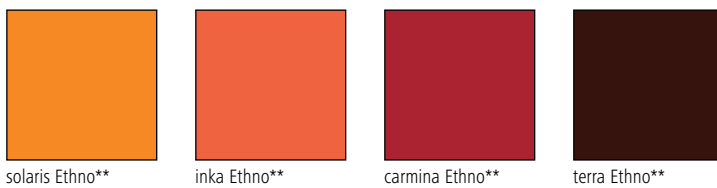

Edition Metallic



* Serienfarbe oder über KermiEXTRA ** raue Oberfläche

Farbabweichungen zwischen Druck- und Originalfarben sind aus drucktechnischen Gründen unvermeidbar.



WALK-IN FILIA Sonderkonstruktion mit Dekor Stripe 2, mit Duschplatz POINT.



SONDERLÖSUNGEN

Falls das umfassende Serienprogramm einmal nicht reichen sollte, um Ihrem Bad gerecht zu werden – kein Problem. Denn dafür gibt es das Sonderprogramm von Kermi**EXTRA**. Vielleicht schwebt Ihnen für Ihr Luxusbad eine großzügige Anlage mit raffiniertem Flächendesign vor. Oder es ist da eine knifflige Hürde, die gemeistert werden muss, z. B. ein besonderer Ausschnitt oder die Schrägen in Ihrem Bad. Wir bieten technische Sonderlösungen, die nahezu jede Badsituation abdecken.



RAYA Pendeltür mit Festfeld auf Sockel



Oben links und rechts: Bei Kermi WALK-IN Duschkabinen besteht die Möglichkeit, diese nachträglich mit einer Tür zu verschließen. Das Walk-In-Erlebnis bleibt erhalten, aber geduscht werden kann in einer geschlossenen warmen Duschkabine.

Unten links: Durch individuelle Schrägschnitte bei Dachschrägen oder Ausschnitte im Sockelbereich passt sich die Kermi Duschkabine nahtlos an Ihre Badsituation an.

Unten rechts: Bei Duschkabinen ab einer Höhe von 2001 mm ist ein dritter Beschlag zur Befestigung eines starren Segments oder einer Seitenwand erforderlich. Gleiches gilt auch bei Anbindung an die Decke, Ausschnitt oder Schrägschnitt.

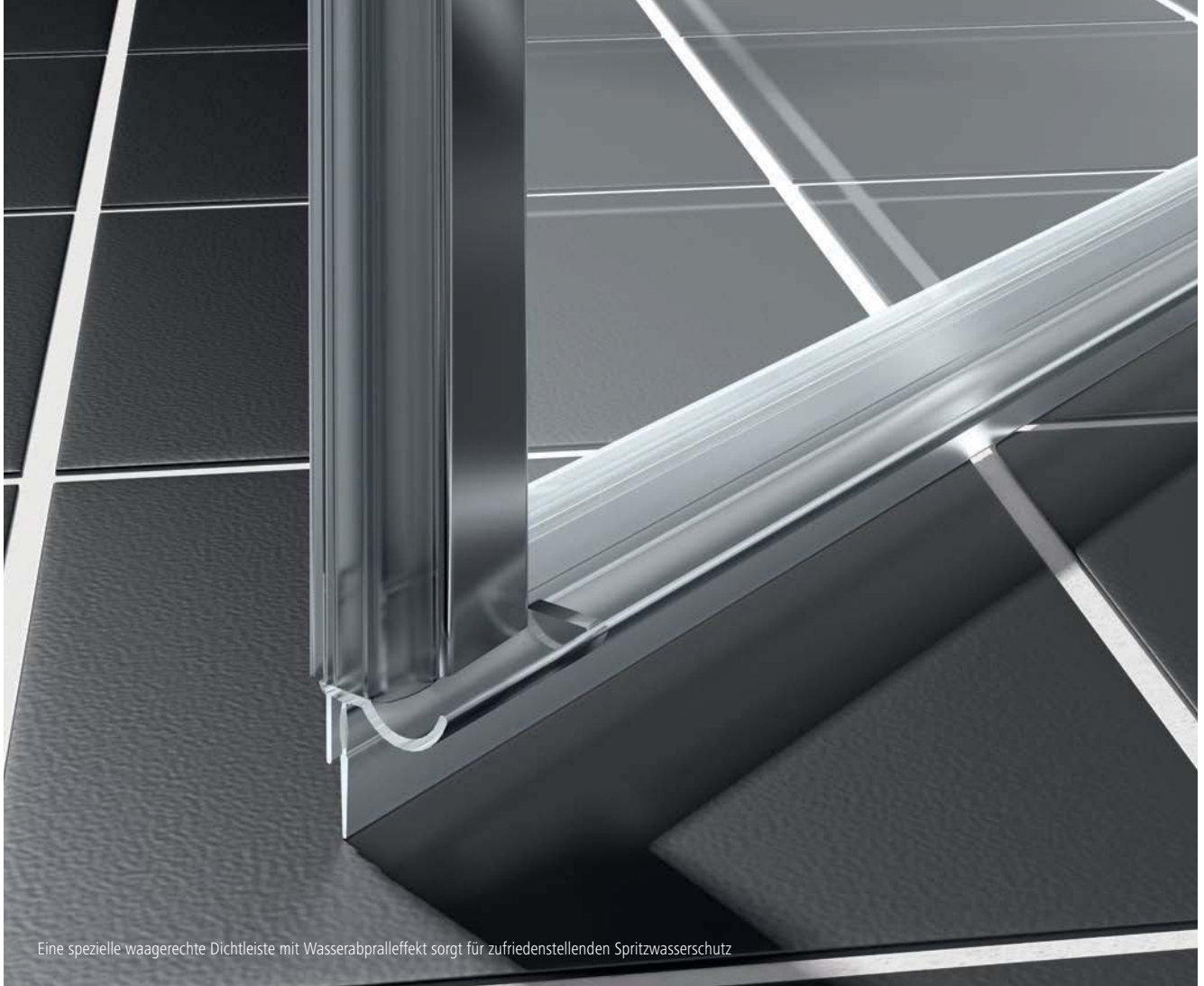

Hand aufs Herz: Wie wichtig ist Ihnen pure Optik?

Das sollten Sie beachten!



Kermi Duschkabinen sind zur Montage auf der Duschwanne bzw. einem Kermi Duschplatz bestimmt. Bei anderweitiger Verwendung ist ein entsprechend gleichwertiger Duschbereich (Abdichtung zum Estrich, Gefälle usw.) sicherzustellen!

Bei Montage auf Fuge ist bauseits sicherzustellen, dass es sich um eine wartungsfreie, wasserdichte Verfügung handelt.

Bei bodenferner Montage sind bauseits Maßnahmen gegen die Rutschgefahr vor der Duschkabine zu treffen.

Optik und Konstruktion beeinflussen auch die Funktion.

Ein höherer Preis bedeutet keinesfalls automatisch auch höhere Dichtheit.

Kermi Duschkabinen erfüllen die Anforderungen der EN 14428 hinsichtlich des Spritzwasserschutzes:

Bei der Prüfung müssen Duschkabinen Schutz gegen Spritzwasser bieten. Einige kleine Tropfen Wasser außerhalb der Duschkabine sind zulässig. Unter der Voraussetzung, dass Boden bzw. Wanne und Duschkabine vorschriftsmäßig bzw. nach Herstellerangaben installiert sind, werden Prüfung A und B nacheinander mit elf Litern Wasser/Minute bei max. 38° C durchgeführt.

Prüfung A: Die Dusche wird im Winkel von 90° aus einem Abstand von 30 cm eine Minute lang besprüht, wobei der Sprühbereich 30 cm von oben und unten beginnt.

Prüfung B: Der Boden im Duschbereich wird aus einer Höhe von 1,90 m mit einem Abstand von 30 cm zur Mitte der Duschtür drei Minuten lang besprüht.

Das Element Wasser bahnt sich naturgemäß seinen Weg. Eine physikalische Gesetzmäßigkeit, die wir leider nicht außer Kraft setzen können. Was wir aber tun können: durch präzise konstruierte Profile und Dichtungen die Barriere möglichst hoch zu halten und maximale Abdichtung zu ermöglichen. So, dass möglichst wenig Brausespritzer nach draußen dringen. Wenn Sie sich für eine puristische Lösung ohne Profil entscheiden, ist diese Barriere geringer und es ist unvermeidbar, dass der eine oder andere Wassertropfen nach außen gelangt. Dafür genießen Sie einen uneingeschränkten Einstiegskomfort und eine elegante Optik. Wie immer bei Kermi haben Sie die Wahl, was Ihnen wichtiger ist!



Zufriedenstellender Spritzwasserschutz

Ohne Bodenschwelle



Mit Bodenschwelle



Unübertroffener Spritzwasserschutz

Mit Bodenprofil

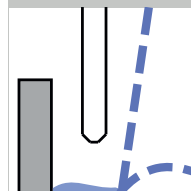
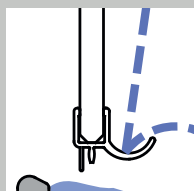
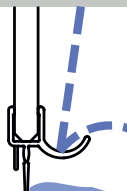

Fehlt unten eine „Profil-Barriere“ oder Schwelle, findet das Spritzwasser leichter einen Weg ins Freie. Für einen zufriedenstellenden Spritzwasserschutz bei bodenfreien Duschkabinen sorgt eine spezielle waagerechte Dichtleiste mit Wasserabpralleffekt.

„Mit Bodenschwelle (Höhe 6 mm), oder ohne Bodenschwelle (bodenfrei installierbar.“ Eine flache Bodenschwelle wird generell bei Duschkabinen ohne Bodenprofil mitgeliefert. So kann der Spritzwasserschutz auch bei anspruchsvolleren baulichen Gegebenheiten verbessert werden.

Das untere Bodenprofil wirkt wie ein Damm gegen den auf den unteren Wannenrand auftreffenden Brausestrahl bzw. aufgestauten Spritzwasser. Je höher es ist, desto höher ist der Spritzwasserschutz.

REINIGUNG UND WARTUNG

Ihre Kermi Duschkabine soll Ihnen viel Freude bereiten. Und wenig Arbeit.

Nach diesem Prinzip sind alle Kermi Duschkabinen konstruiert. Genießen Sie Ihr erfrischendes Vergnügen! Danach reichen ein paar wenige Reinigungshandgriffe und schon steht alles wieder sauber da. An den Profilen und an den Scheiben-Innenflächen läuft das Wasser glatt ab. Die mechanischen Teile wie Beschläge und Griffe benötigen ein bisschen Aufmerksamkeit – aber sie werden es Ihnen mit einer brillanten Oberfläche und bester Funktionalität danken. In der Reinigungs- und Wartungsanleitung, die jeder Kermi Duschkabine beiliegt, finden Sie alles Wissenswerte dazu. Falls doch einmal ein Ersatzteil gebraucht wird, keine Sorge! Sie haben 20 Jahre Ersatzteil-Nachkaufssicherheit. Und zwar nach Auslauf des Modells. Sie sehen: Wir meinen es ernst mit der langen Lebensdauer.

Der „Teflon-Effekt“ für Ihre Duschkabine.



Die Kermi Pflegeleicht-Beschichtung Kermi**CLEAN** für Echtglas ist eine ideale Option, wenn Sie noch weniger Reinigungsaufwand wünschen. Eine spezielle Oberflächenbeschichtung verhindert, dass sich angetrocknete Wassertropfen, Seifenreste, Schmutz- und Kalkspuren hartnäckig festsetzen können. Und übrigens auch Keime und Bakterien, was für eine verbesserte Hygiene sorgt. Natürlich ist die Beschichtung kein „Wundermittel“, das Ihnen die Pflege erspart. Aber wenn Sie einmal keine Zeit dafür haben, halb so schlimm. Vergleichbar mit der Antihalt-Beschichtung Ihrer Bratpfanne lassen sich Rückstände deutlich leichter lösen. Weiterer Pluspunkt: Sie brauchen viel weniger Reinigungsmittel, was Ihrem Geldbeutel genauso zugutekommt wie der Umwelt.





Kermi**CLEAN** ist nach hygienetechnischer Begutachtung und mikrobiologischer Prüfung durch ein unabhängiges Institut als „uneingeschränkt in allen Bereichen der folgenden Einrichtungen einsetzbar“ zertifiziert: Krankenhäuser, Pflegeheime, Altenheime, Schulen, Kindergärten und ähnliche Institutionen.

Im Test bestätigt der TÜV eine Haltbarkeit von mindestens zehn Jahren.

Ihre Kermi Duschkabine.

Wie gemacht fürs pure Vergnügen.

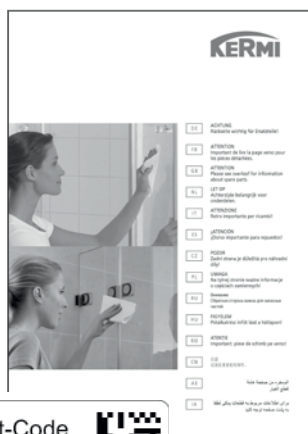

Ident-Code
120012345678

Die richtige Reinigung und Wartung sorgt für dauerhafte Freude an Ihrer Kermi Duschkabine. Und durch die Artikeldaten auf der Rückseite der Anleitung oder den Ident-Code auf der Duschkabine ist z. B. der Dichtleisten-Nachkauf ganz einfach.



Die besten Seiten von Kermi liegen noch vor Ihnen.

Denn so ein Katalog kann Ihnen zwar einen ersten Überblick geben, aber nichts geht über eine Beratung vor Ort bei Ihrem Kermi Sanitärfachpartner. Dort bekommen Sie ein Gespür für Materialien, Designs und Qualitätsverarbeitung von Kermi und haben Gelegenheit, in einem persönlichen Gespräch all Ihre Wünsche zu formulieren. Ihr Kermi Spezialist nimmt sich gern Zeit dafür und wird Sie bei der konkreten Planung mit vielen guten Ideen überraschen.

Wenn es dann an die praktische Umsetzung geht, sind Sie ebenfalls in besten Händen: Unsere Fachpartner wissen genau, worauf es beim fachgerechten Einbau Ihrer Kermi Lösung ankommt. Auf Schnelligkeit, Zuverlässigkeit und Fairness ist dabei immer Verlass.

Wo Sie den Kermi Sanitärfachpartner in Ihrer Nähe finden, erfahren Sie auf www.kermi.de im Bereich Duschdesign, Unterpunkt „Fachpartner vor Ort!“.

Technische Änderungen vorbehalten. Für Irrtümer und Druckfehler übernehmen wir keine Haftung. Produktabbildungen stellen Beispielvarianten dar, abgebildetes Zubehör ist nicht Gegenstand des Lieferumfanges. Farbabweichungen zwischen Druck- und Originalfarben sind aus drucktechnischen Gründen unvermeidbar.

Achtung: Alle Kermi Duschkabinen unterliegen der Prüfung nach PPP 53005 (TÜVGS-geprüft) www.tuev-sued.de/ps-zert sowie nach EN 14428 (CE). Große Glasflächen unterliegen teilweise optischen Schwingungen, die keinen Einfluss auf die technische Stabilität haben. Abdrücke, die im bedampften Zustand auf dem Glas sichtbar werden (z. B. von Glassaugern) stellen keinen Reklamationsgrund dar. Bei Einscheiben-Sicherheitsglas kann es durch Nickelsulfid-Einschlüsse zu Spontanbrüchen kommen. Durch einen Heißlagerungstest kann dieses Risiko reduziert werden. Aber auch mit den modernsten Tests (ESG-H) ist es bis heute leider nicht möglich, derartige Scheiben zu 100% auszusortieren, so dass immer ein nicht vermeidbares Restrisiko verbleibt. Sollten Brüche auftreten, so stellen diese KEINEN Reklamationsgrund dar. Kermi Duschplatz und Kermi Duschkabine sind für die Benutzung in herkömmlichen Badezimmern ausgelegt. In anderen Umgebungen wie z.B. Schwimmbädern können die Belastungen erheblich höher sein, nicht zuletzt durch die spezifische Raumluft und den Einsatz spezieller Reinigungs- und Desinfektionsmittel. Für daraus unter Umständen resultierende Schäden an Duschplatz oder Duschkabine können wir keine Gewähr leisten. Bei der Installation von Kermi Duschplatz und Kermi Duschkabine sind die Richtlinien / Normen für das Errichten elektrischer Anlagen in ihrer aktuell gültigen Fassung zu beachten.

Es gelten die Allgemeinen Geschäftsbedingungen der Kermi GmbH.
Kermi ist eine eingetragene Marke.
© by Kermi GmbH
Pankofen-Bahnhof 1
94447 Plattling

Das Werk einschließlich aller seiner Teile ist urheberrechtlich geschützt. Jede Verwertung außerhalb der engen Grenzen des Urhebergesetzes ist ohne Zustimmung des Urhebers unzulässig und strafbar. Das gilt insbesondere für Vervielfältigungen, Übersetzungen, Mikroverfilmungen und die Einspeicherung und Verarbeitung in elektronischen Systemen.



Duschplatz und Duschkabine
Preise und Technik I/2017.



Raumklima | Duschdesign

Kermi GmbH
Pankofen-Bahnhof 1
94447 Plattling
GERMANY

Tel. +49 9931 501-0
Fax +49 9931 3075
www.kermi.de
info@kermi.de

Ein Unternehmen der Arbonia Gruppe
ARBONIA 