



BODENGLEICH DUSCHEN
FLUSH-TO-FLOOR SHOWERING

BETTE

INSPIRATION & EINBAUVARIANTEN

- 06 Duschfläche **BETTEFLOOR**
- 10 Duschfläche **BETTEFLOOR SIDE**
- 16 **BETTEDUSCHWANNEN**
- 20 Duschwanne **BETTEONE**

INSTALLATION

- 26 **BETTEINBAUSYSTEM UNIVERSAL**
- 27 **BETTEINBAUSYSTEM**
UNIVERSAL BASIC
- 28 **BETTEFUSS-SYSTEM**
- 29 Ablaufgarnituren
- 30 **BETTEDICHTSYSTEM**
- 32 **BETTEDICHTSET** für Holzböden
BETTESCHALLSCHUTZ SET
- 33 **BETTEUNTERSTÜTZUNGSFUSS**
BETTEUNTERSCHÄUMUNGSSET

AUSSTATTUNG UND SONDERLÖSUNGEN

- 36 **BETTEANTIRUTSCH PRO**
- 38 **BETTEANTIRUTSCH**
- 40 **BETTEZARGE**
- 44 **BETTEGLASUR® PLUS**
- 45 **BETTEMASS-SCHNEIDEREI**

MATERIALKUNDE

- 46 Über Stahl/Email
- 48 Über **BETTEDUSCHFLÄCHEN**
- 50 Abmessungen und Farben

INSPIRATION & INSTALLATION VARIANTS

- 06 Shower area **BETTEFLOOR**
- 10 Shower area **BETTEFLOOR SIDE**
- 16 **BETTEShower TRAYS**
- 20 Shower tray **BETTEONE**

INSTALLATION

- 26 **BETTEINSTALLATION SYSTEM**
UNIVERSAL
- 27 **BETTEINSTALLATION SYSTEM**
UNIVERSAL BASIC
- 28 **BETTEFOOT-SYSTEM**
- 29 Waste fittings
- 30 **BETTESEALING SYSTEM**
- 32 **BETTESEALING SET**
for wooden floors
BETTESOUND INSULATION SET
- 33 **BETTESUPPORT FOOT**
BETTEFOAM CENTRAL
SUPPORT SYSTEM

EQUIPMENT AND SPECIAL SOLUTIONS

- 36 **BETTEANTI SLIP PRO**
- 38 **BETTEANTI SLIP**
- 40 **BETTEUPSTAND**
- 44 **BETTEGLAZE® PLUS**
- 45 **BETTESPECIAL SIZE**

MATERIAL SCIENCE

- 46 About steel/enamel
- 48 About **BETTEShower AREAS**
- 50 Dimensions and Colours



BETTEFLOOR

BETTEFLOOR setzt weiterhin Maßstäbe: mit dem schwellenlosen Komfort einer bodenebenen Duschfläche, mit der besonderen Hygiene einer fugenlosen, glasartigen Oberfläche und mit großer Flexibilität bei der Badplanung durch zahlreiche Maß- und Farbvarianten.

BETTEFLOOR continues to set standards: with the barrier-free comfort of a floor level shower area, the special hygiene of a smooth, glass-like surface and tremendous flexibility in bathroom planning thanks to the wide range of dimensions and colours.



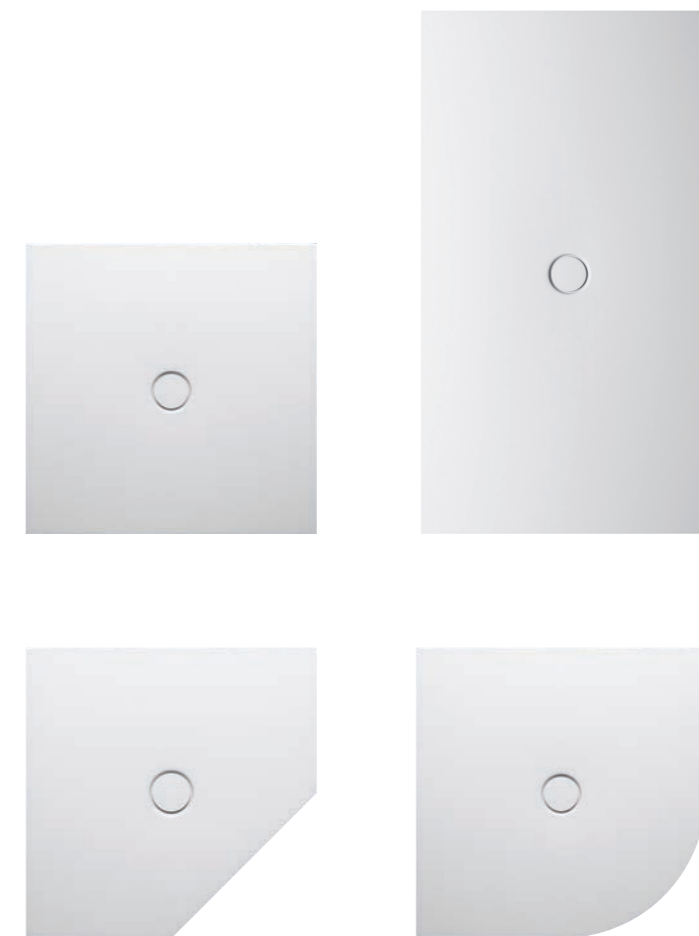

Farben und Abmessungen s. Seite 50/51
For colours and dimensions, see pages 50/51



DESIGN PLUS

BETTEFLOOR SIDE

Wie **BETTEFLOOR** so überzeugt auch **BETTEFLOOR SIDE** durch eine edle und reduzierte Formensprache. Der aus dem Zentrum versetzte Ablauf ermöglicht eine spürbar vergrößerte Standfläche für exzellenten Duschkomfort.

Just as impressive as **BETTEFLOOR**, is **BETTEFLOOR SIDE**, with its fine, reduced design language. The off-centre outlet perceptibly increases the standing area, for a fantastically comfortable shower.

Design: tesseraux + partner



BETTEFLOOR SIDE



Farben und Abmessungen s. Seite 50/51
For colours and dimensions, see pages 50/51



BETTEFLOOR & BETTEFLOOR SIDE EINBAUVARIANTEN
BETTEFLOOR & BETTEFLOOR SIDE INSTALLATION OPTIONS

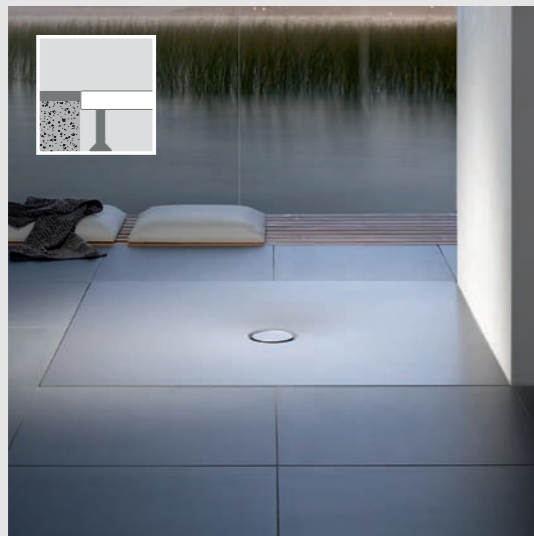

BODENGLEICHER EINBAU MIT BETTEEINBAUSYSTEM UNIVERSAL

- minimale Aufbauhöhen:
- senkrechte Entwässerung: ab 75 mm
Sperrwasserhöhe: 50 mm gemäß DIN/EN 274
Ablaufleistung: 0,6 l/Sek.
 - seitliche Entwässerung: ab 110 mm
Sperrwasserhöhe: 50 mm gemäß DIN/EN 274
Ablaufleistung: 0,85 l/Sek.

FLUSH-TO-FLOOR INSTALLATION WITH THE BETTEINSTALLATION SYSTEM UNIVERSAL

- minimal mounting heights:
- vertical drainage: from 75 mm (not for UK)
water seal depth: 50 mm as per DIN/EN 274
drainage capacity: 0.6 litres/sec.
 - side drainage: from 110 mm
water seal depth: 50 mm as per DIN/EN 274
Drainage capacity: 0.85 litres/sec. in UK 0.7 litres/sec.



Abb.: mit senkrechter Entwässerung
Fig.: with vertical outlet



Abb.: mit seitlicher Entwässerung
Fig.: with side outlet

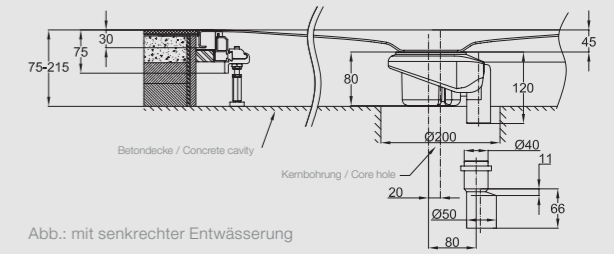

NAHEZU BODENGLEICHER EINBAU MIT BETTEEINBAUSYSTEM UNIVERSAL

- minimale Aufbauhöhen:
- senkrechte Entwässerung: ab 45 mm
Sperrwasserhöhe: 50 mm gemäß DIN/EN 274
Ablaufleistung: 0,6 l/Sek.
 - seitliche Entwässerung: ab 80 mm
Sperrwasserhöhe: 50 mm gemäß DIN/EN 274
Ablaufleistung: 0,85 l/Sek.

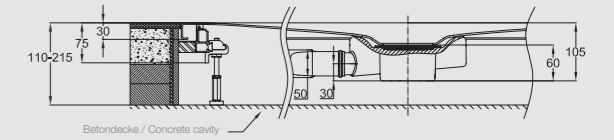
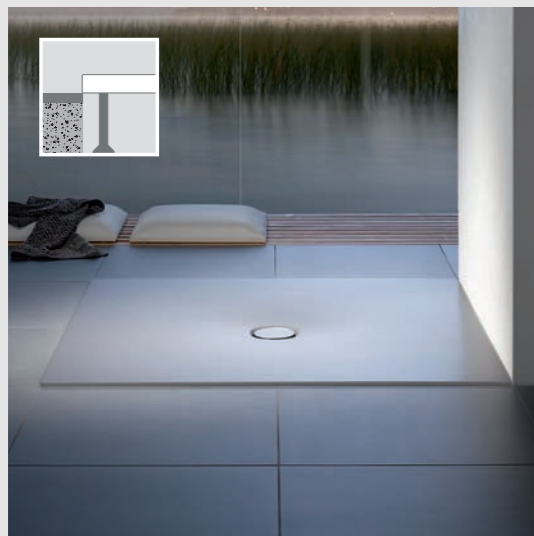
VIRTUALLY FLUSH-TO-FLOOR INSTALLATION WITH THE BETTEINSTALLATION SYSTEM UNIVERSAL

- minimal mounting heights:
- vertical drainage: from 45 mm (not for UK)
water seal depth: 50 mm as per DIN/EN 274
drainage capacity: 0.6 litres/sec.
 - side drainage: from 80 mm
water seal depth: 50 mm as per DIN/EN 274
Drainage capacity: 0.85 litres/sec. in UK 0.7 litres/sec.



Abb.: mit senkrechter Entwässerung
Fig.: with vertical outlet



Abb.: mit seitlicher Entwässerung
Fig.: with side outlet

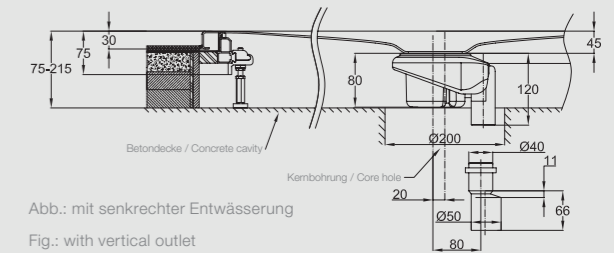

ERHÖHTER EINBAU MIT FLIESEN SOCKEL MIT BETTEEINBAUSYSTEM UNIVERSAL

- minimale Aufbauhöhen:
- senkrechte Entwässerung: ab 85 mm
Sperrwasserhöhe: 50 mm gemäß DIN/EN 274
Ablaufleistung: 0,6 l/Sek.
 - seitliche Entwässerung: ab 110 mm
Sperrwasserhöhe: 50 mm gemäß DIN/EN 274
Ablaufleistung: 0,85 l/Sek.

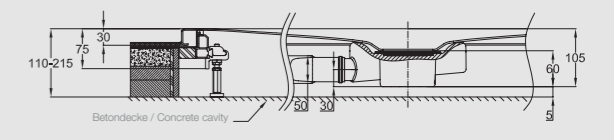
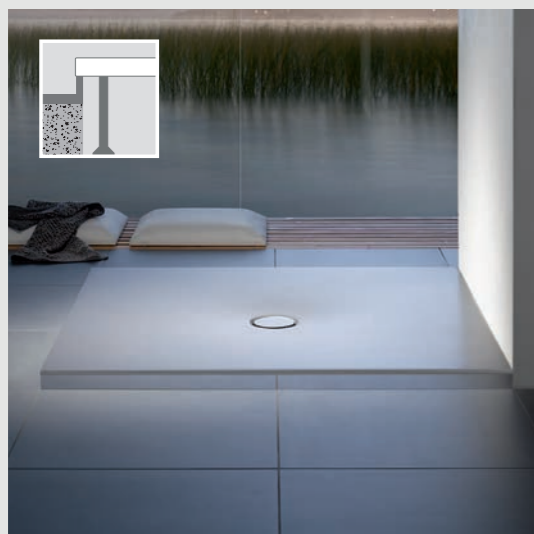
INSTALLATION ABOVE THE FLOOR WITH THE BETTEINSTALLATION SYSTEM UNIVERSAL

- minimal mounting heights:
- vertical drainage: from 85 mm (not for UK)
water seal depth: 50 mm as per DIN/EN 274
drainage capacity: 0.6 litres/sec.
 - side drainage: from 110 mm
water seal depth: 50 mm as per DIN/EN 274
Drainage capacity: 0.85 litres/sec. in UK 0.7 litres/sec.



Abb.: mit senkrechter Entwässerung
Fig.: with vertical outlet



Abb.: mit seitlicher Entwässerung
Fig.: with side outlet

BETTEDUSCHWANNEN BETTESHOWER TRAYS

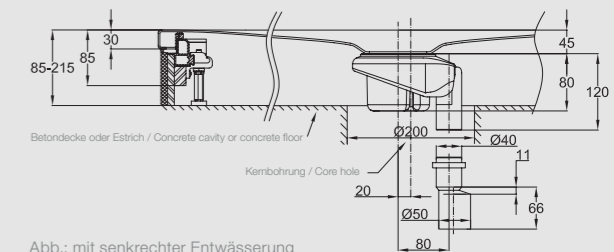
Mit den superflachen Duschwannen bietet Bette auch Modelle, die stärker den Wannencharakter inszenieren. Mit ihrer klar gestalteten Wannenform setzen die **BETTEDUSCHWANNEN SUPERFLACH** im Interieur in jedem Bad ganz elegant Akzente.

With their ultra-flat shower trays, Bette can also supply models that stress the character of the tray. The clearly designed form allows ultra-flat **BETTESHOWER TRAYS** to set a really elegant tone inside every bathroom.

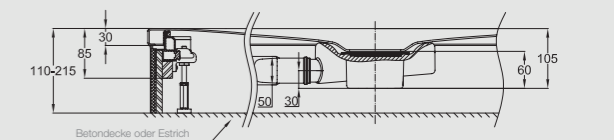

Farben und Abmessungen s. Seite 50/51
For colours and dimensions, see pages 50/51



BETTEDUSCHWANNEN EINBAUVARIANTEN
BETTESHOWER TRAYS INSTALLATION OPTIONS



BODENGLEICHER EINBAU MIT BETTEINBAUSYSTEM UNIVERSAL

- minimale Aufbauhöhen:
- senkrechte Entwässerung:
Einbauhöhe ab 75 mm, bei Ablaufleistung 0,6 l/s
 - seitliche Entwässerung:
Einbauhöhe ab 100 mm, bei Ablaufleistung 0,5 l/s*
Einbauhöhe ab 120 mm, bei Ablaufleistung 0,6 l/s
Einbauhöhe ab 130 mm, bei Ablaufleistung 0,85 l/s

*Sperrwasserhöhe: 30 mm

FLUSH-TO-FLOOR INSTALLATION WITH THE BETTEINSTALLATION SYSTEM UNIVERSAL

- minimal mounting heights:
- vertical drainage:
Installation height from 75 mm, with drainage capacity 0.6 l/s (not for UK)
 - side drainage:
Installation height from 100 mm, with drainage capacity 0.5 l/s*
Installation height from 120 mm, with drainage capacity 0.6 l/s
Installation height from 130 mm, with drainage capacity 0.85 l/s (not for UK)

* Water seal depth: 30 mm



Abb.: mit senkrechter Entwässerung
Fig.: with vertical outlet



Abb.: mit seitlicher Entwässerung
Fig.: with side outlet

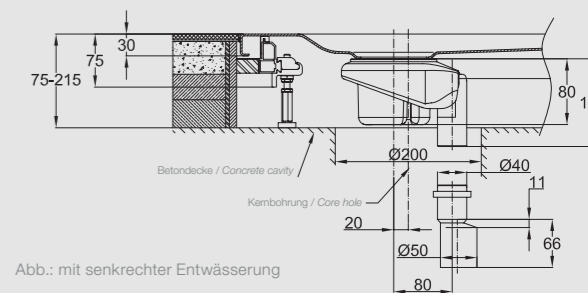

NAHEZU BODENGLEICHER EINBAU MIT BETTEINBAUSYSTEM UNIVERSAL

- minimale Aufbauhöhen:
- senkrechte Entwässerung:
Einbauhöhe ab 45 mm, bei Ablaufleistung 0,6 l/s
 - seitliche Entwässerung:
Einbauhöhe ab 70 mm, bei Ablaufleistung 0,5 l/s*
Einbauhöhe ab 90 mm, bei Ablaufleistung 0,6 l/s
Einbauhöhe ab 100 mm, bei Ablaufleistung 0,85 l/s

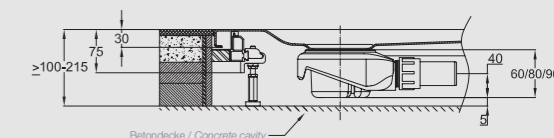
*Sperrwasserhöhe: 30 mm

VIRTUALLY FLUSH-TO-FLOOR INSTALLATION WITH THE BETTEINSTALLATION SYSTEM UNIVERSAL

- minimal mounting heights:
- vertical drainage:
Installation height from 45 mm, with drainage capacity 0.6 l/s (not for UK)
 - side drainage:
Installation height from 70 mm, with drainage capacity 0.5 l/s*
Installation height from 90 mm, with drainage capacity 0.6 l/s
Installation height from 100 mm, with drainage capacity 0.85 l/s (not for UK)

* Water seal depth: 30 mm



Abb.: mit senkrechter Entwässerung
Fig.: with vertical outlet



Abb.: mit seitlicher Entwässerung
Fig.: with side outlet

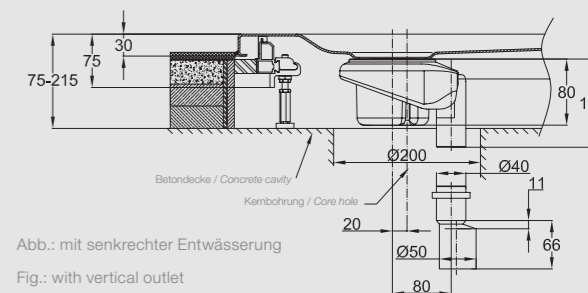

ERHÖHTER EINBAU MIT FLIESEN SOCKEL MIT BETTEINBAUSYSTEM UNIVERSAL

- minimale Aufbauhöhen:
- senkrechte Entwässerung:
Einbauhöhe ab 85 mm, bei Ablaufleistung 0,6 l/s
 - seitliche Entwässerung:
Einbauhöhe ab 100 mm, bei Ablaufleistung 0,5 l/s*
Einbauhöhe ab 120 mm, bei Ablaufleistung 0,6 l/s
Einbauhöhe ab 130 mm, bei Ablaufleistung 0,85 l/s

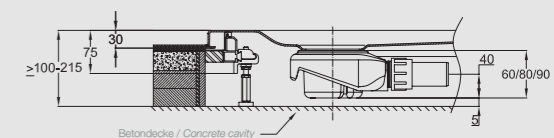
*Sperrwasserhöhe: 30 mm

INSTALLATION ABOVE THE FLOOR WITH THE BETTEINSTALLATION SYSTEM UNIVERSAL

- minimal mounting heights:
- vertical drainage:
Installation height from 85 mm, with drainage capacity 0.6 l/s (not for UK)
 - side drainage:
Installation height from 100 mm, with drainage capacity 0.5 l/s*
Installation height from 120 mm, with drainage capacity 0.6 l/s
Installation height from 130 mm, with drainage capacity 0.85 l/s (not for UK)

* Water seal depth: 30 mm



Abb.: mit senkrechter Entwässerung
Fig.: with vertical outlet



Abb.: mit seitlicher Entwässerung
Fig.: with side outlet

BETTEONE

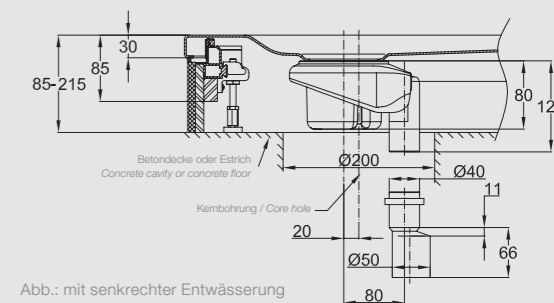
Mit **BETTEONE** hat ein außergewöhnliches Design seinen Weg ins Bad gefunden. Die auf Symmetrie bedachte Linienführung verleiht jedem Raum eine besondere Atmosphäre. Ihre streng geometrische Form schafft eine elegante Basis für eine klare Gestaltung.

With **BETTEONE**, an exceptional design has found its way into the bathroom. Mindful of symmetry, its lines bring a special atmosphere to every room. Its strictly geometric form creates an elegant basis for a clear-cut design.

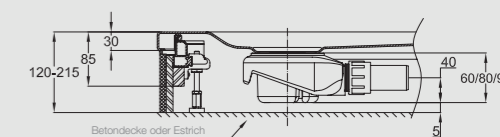
Design: tesseraux + partner



Farben und Abmessungen s. Seite 50/51
For colours and dimensions, see pages 50/51





BODENGLEICHER EINBAU

minimale Aufbauhöhen:

- senkrechte Entwässerung:
Einbauhöhe ab 55 mm, bei Ablaufleistung 0,6 l/s
- seitliche Entwässerung:
Einbauhöhe ab 100 mm, bei Ablaufleistung 0,5 l/s*
Einbauhöhe ab 120 mm, bei Ablaufleistung 0,6 l/s
Einbauhöhe ab 130 mm, bei Ablaufleistung 0,85 l/s

* Sperrwasserhöhe: 30 mm

Duschwanne und Tragrahmen sind werkseitig fest miteinander verbunden.

FLUSH-TO-FLOOR INSTALLATION

minimal mounting heights:

- vertical drainage:
Installation height from 55 mm, with drainage capacity 0.6 l/s (not for UK)
- side drainage:
Installation height from 100 mm, with drainage capacity 0.5 l/s*
Installation height from 120 mm, with drainage capacity 0.6 l/s
Installation height from 130 mm, with drainage capacity 0.85 l/s (not for UK)

* Water seal depth: 30 mm

The shower tray comes with prefitted support frame.



Abb.: mit senkrechter Entwässerung

Fig.: with vertical outlet

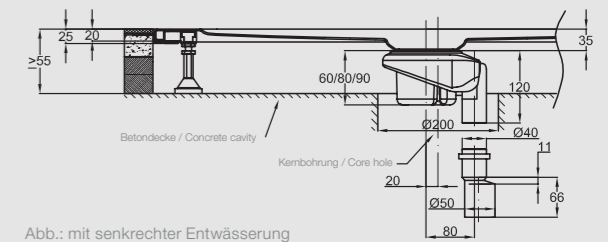

Abb.: mit seitlicher Entwässerung

Fig.: with side outlet

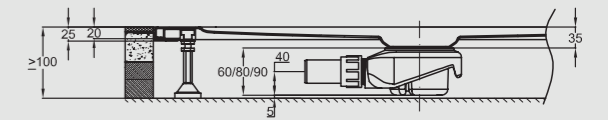

AUF ROHFUSSBODEN VERKLEBT

minimale Aufbauhöhen:

- senkrechte Entwässerung:
Einbauhöhe ab 45 mm, bei Ablaufleistung 0,6 l/s
- seitliche Entwässerung:
Einbauhöhe ab 90 mm, bei Ablaufleistung 0,5 l/s*
Einbauhöhe ab 110 mm, bei Ablaufleistung 0,6 l/s
Einbauhöhe ab 120 mm, bei Ablaufleistung 0,85 l/s

* Sperrwasserhöhe: 30 mm

Duschwanne und Tragrahmen sind werkseitig fest miteinander verbunden.

FITTED TO AN UNFINISHED FLOOR

minimal mounting heights:

- vertical drainage:
Installation height from 45 mm, with drainage capacity 0.6 l/s (not for UK)
- side drainage:
Installation height from 90 mm, with drainage capacity 0.5 l/s*
Installation height from 110 mm, with drainage capacity 0.6 l/s
Installation height from 120 mm, with drainage capacity 0.85 l/s (not for UK)

* Water seal depth: 30 mm

The shower tray comes with prefitted support frame.



Abb.: mit senkrechter Entwässerung

Fig.: with vertical outlet

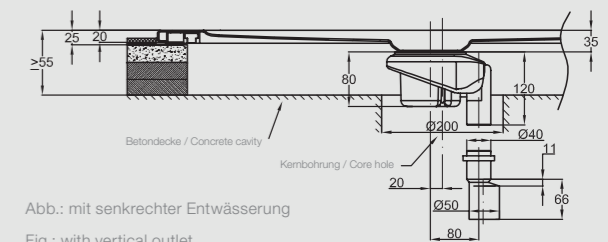

Abb.: mit seitlicher Entwässerung

Fig.: with side outlet

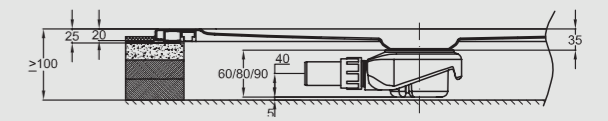

AUF FERTIGFUSSBODEN VERKLEBT

minimale Aufbauhöhen:

- senkrechte Entwässerung:
Einbauhöhe ab 30 mm, bei Ablaufleistung 0,6 l/s
- seitliche Entwässerung:
Einbauhöhe ab 75 mm, bei Ablaufleistung 0,5 l/s*
Einbauhöhe ab 95 mm, bei Ablaufleistung 0,6 l/s
Einbauhöhe ab 105 mm, bei Ablaufleistung 0,85 l/s

* Sperrwasserhöhe: 30 mm

Duschwanne und Tragrahmen sind werkseitig fest miteinander verbunden.

FITTED TO A FINISHED FLOOR

minimal mounting heights:

- vertical drainage:
Installation height from 30 mm, with drainage capacity 0.6 l/s (not for UK)
- side drainage:
Installation height from 75 mm, with drainage capacity 0.5 l/s*
Installation height from 95 mm, with drainage capacity 0.6 l/s
Installation height from 105 mm, with drainage capacity 0.85 l/s (not for UK)

* Water seal depth: 30 mm

The shower tray comes with prefitted support frame.



Abb.: mit senkrechter Entwässerung

Fig.: with vertical outlet

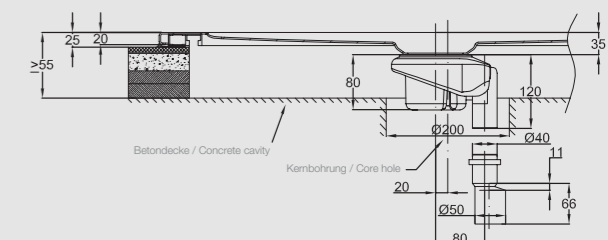

Abb.: mit seitlicher Entwässerung

Fig.: with side outlet

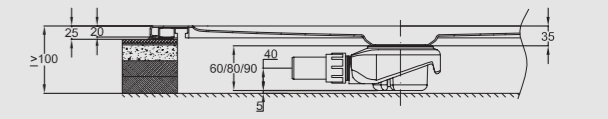

BETTEINBAUSYSTEM UNIVERSAL BETTEINSTALLATION SYSTEM UNIVERSAL

BETTEINBAUSYSTEM UNIVERSAL BASIC BETTEINSTALLATION SYSTEM UNIVERSAL BASIC

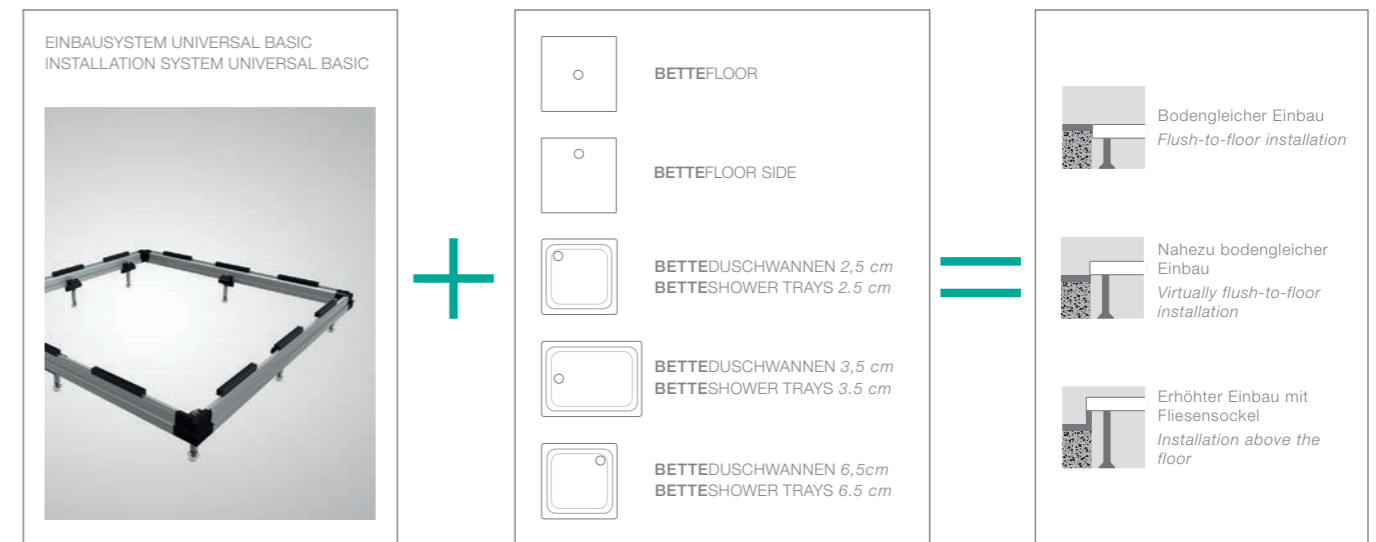
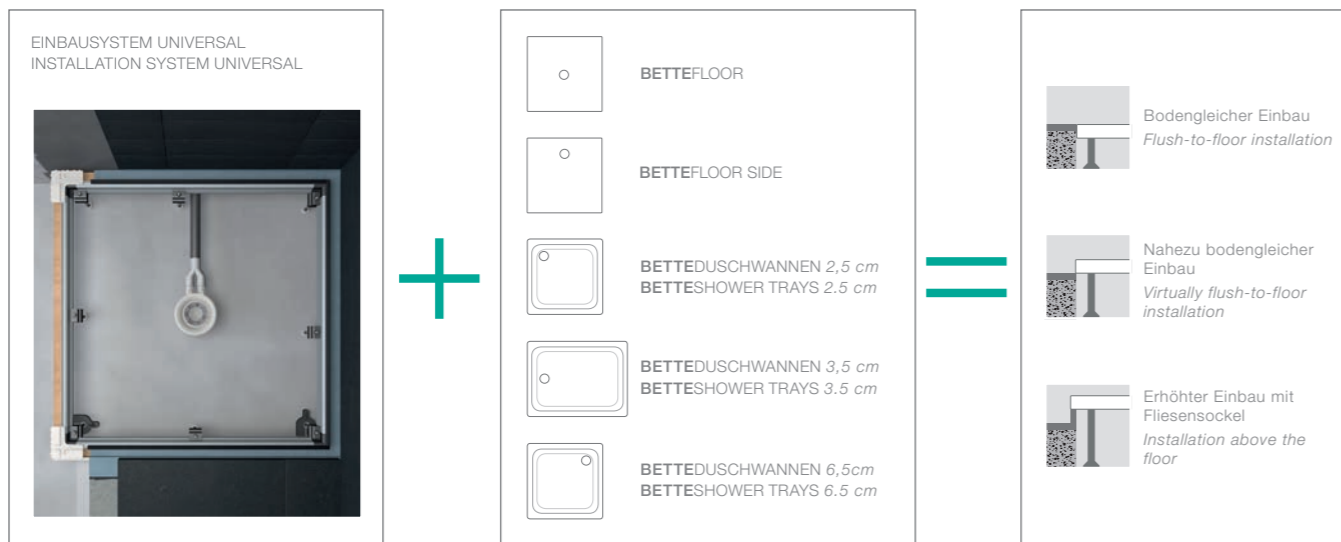



- Einbau aller Duschflächen sowie super- und extraflachen Duschwannen von Bette - mit nur einem Einbausystem
- Einfache und sichere Montage – sowohl bodengleich als auch erhöht mit Fliesensockel
- Höchste Flexibilität: lässt sich einfach den baulichen Gegebenheiten anpassen
- Absolut dichter Einbau: Die im Lieferumfang enthaltenen Dichtkomponenten bieten höchsten Schutz vor Durchfeuchtungsschäden
- Verstellbereich von 75 – 215 mm
- Einfaches Ausrichten von oben
- Das System bleibt dauerhaft revisionsfähig

- Installation of all shower areas, super and ultra flat shower trays by Bette - with just a single installation system
- Safe and easy installation, both flush-to-floor and raised with a tiled base
- Maximum flexibility easy to adjust to the structural conditions
- Absolutely watertight installation: the sealing components included in the delivery provide maximum protection against moisture damage
- Adjustment range 75 – 215 mm
- Easy to align from above
- The system is permanently accessible

- Kombinierbar mit **BETTEZARGE**
- Verstellbereich von 75 – 215 mm
- Bodenebene Montage oder mit Fliesensockel
- Flexible Anpassung an bauliche Situation
- Einfaches Ausrichten von oben
- Dusche bleibt dauerhaft revisionsfähig
- Hoher Schallschutz - nur 24 dB(A)

- Available in combination with **BETTEUPSTANDS**
- Adjustment range 75 – 215 mm
- Installation, both flush-to-floor and raised with a tiled base
- Easy to adjust to the structural conditions
- Easy to align from above
- System is permanently accessible
- High sound insulation - only 24 dB(A)

 Nur 20 dB(A) Schallbelastung - Geprüft und bestätigt von der Dekra.
Only 20 dB(A) noise level - Tested and approved by Dekra.

Montagefilm anschauen unter
Watch the installation movie 

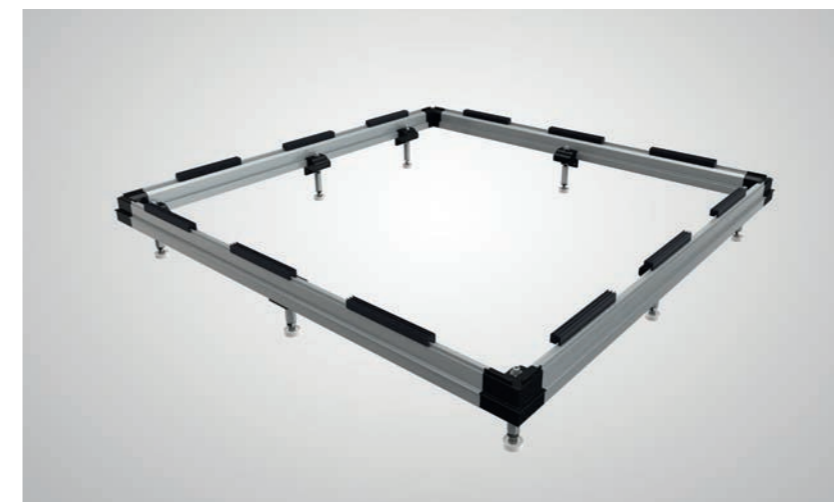

Passend dazu:
BETTEDICHTSYSTEM
Seite 30/31
Suitable:
BETTESEALING SYSTEM
Page 30/31

BETTEFUSS-SYSTEM BETTEFOOT-SYSTEM

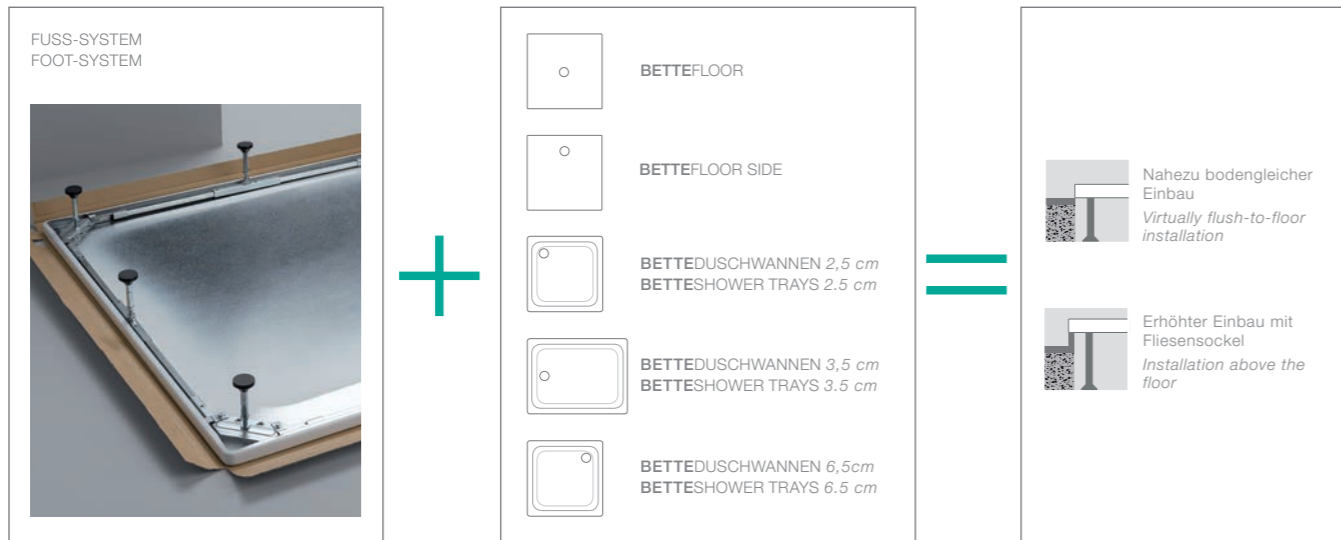

Das **BETTEFUSS-SYSTEM** garantiert den schnellen, sicheren und kostengünstigen Höhenausgleich beim Einbau von Duschwannen und Duschflächen. Hierzu wird ein Rahmen unter dem Wannenrand verspannt, in den die höhenverstellbaren Füße eingeschraubt werden.

The **BETTEFOOT-SYSTEM** ensures fast, safe and cost-efficient height adjustment when installing shower trays and shower areas. A frame is braced under the edge of the tray, into which height-adjustable feet are screwed.



Passend dazu:
BETTEDICHTSYSTEM
Seite 30/31

Suitable:
BETTESEALING SYSTEM
Page 30/31

Ablaufgarnituren Waste fittings



BETTEBRANDSCHUTZ
Für den Einbau in Decken mit einer Feuerwiderstandsklasse von F30 bis F120 mit einer Deckenstärke von 150 mm bis 250 mm

BETTEFIRE-PROTECTION
Suitable for floors with fire resistance class F30 to F120 and slab thickness from 150 mm to 250 mm

passend zu suitable for	(A)	(B)	(C)	(D)	(E)
BETTEFLOOR BETTEFLOOR CARO BETTEFLOOR CORNER	•			•	
BETTEFLOOR SIDE	•			•	
BETTEDUSCHWANNEN BETTEShower TRAYS 2,5/3,5 cm	•	•	•	•	•
BETTECARO, BETTECORNER DUSCHWANNEN 3,5 cm SHOWER TRAYS 3.5 cm	•	•	•	•	•
BETTEONE	•	•	•	•	•
Ablaufleistung <i>Drainage capacity</i>	0,85 l/s <i>in UK 0.7 l/s</i>	0,6 l/s	0,85 l/s	0,6 l/s	0,5 l/s
Sperrwasserhöhe <i>Water seal depth</i>	50 mm	50 mm	50 mm	50 mm	30 mm
Aufbauhöhe <i>Mounting height</i>	60 mm	80 mm	90 mm	80 mm	60 mm
mit herausnehmbarem Geruchsverschluss <i>with detachable odour trap</i>	•	•	•	•	•
entspricht EN 274 <i>corresponds to EN 274</i>	•	•	•	•	
inkl. Haarsieb <i>incl. hair filter</i>	•				

BETTEDICHTSYSTEM BETTESEALING SYSTEM

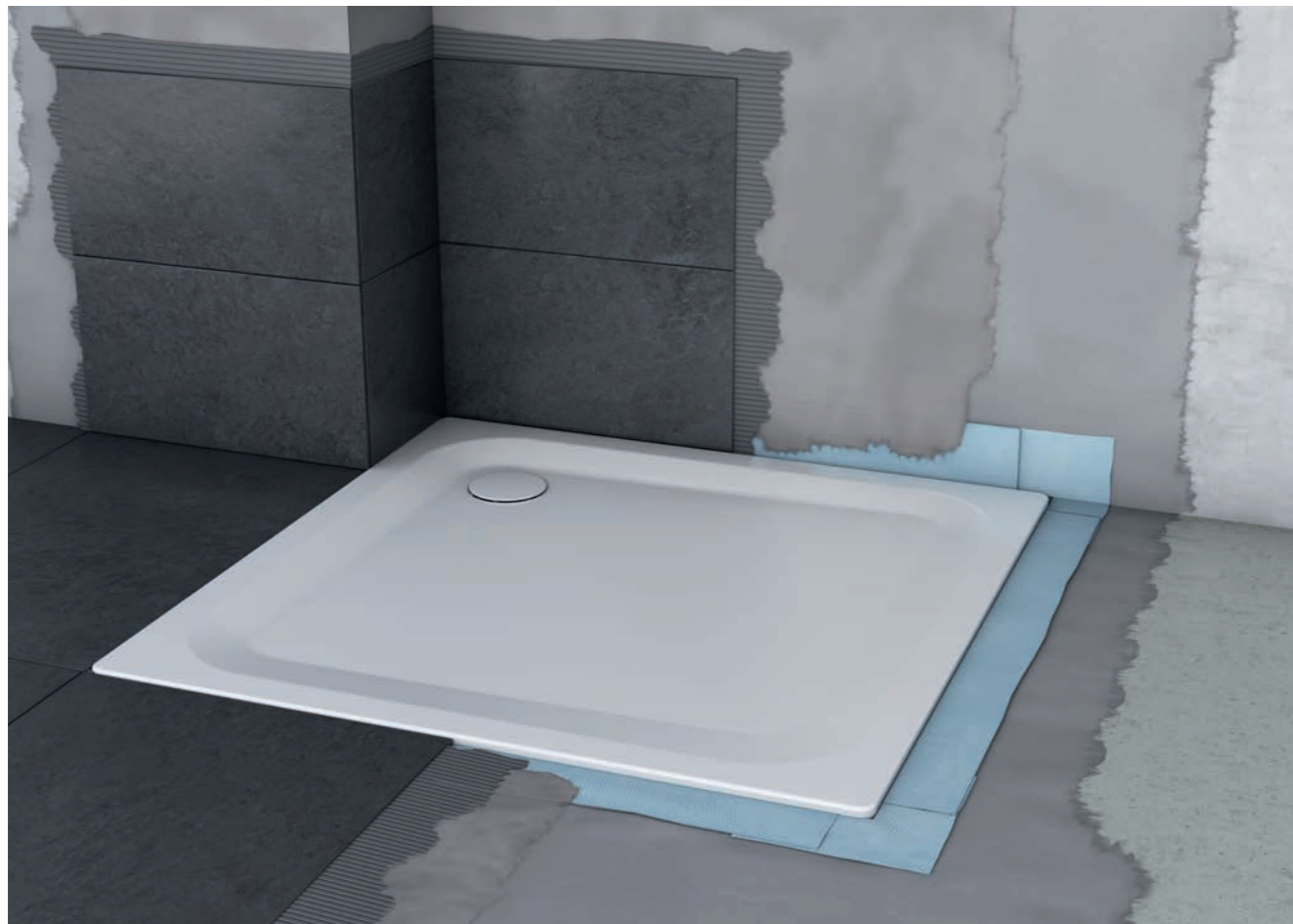

- Einfache und sichere Abdichtung von Bade- und Duschwannen.
- Für Boden- und Wandabdichtungen geeignet.
- Schneller und problemloser Einbau durch flexibles Butyl-Dichtvliesband und eine Auswahl an vorkonfektionierten Eckelementen.
- Dünnes Vliesmaterial ermöglicht eine exakte Anpassung ohne störende Quetschfalten.
- Inklusive Schallentkopplungsband und Fliesentrennstreifen.
- In Kombination mit Verbundabdichtung erfüllt das **BETTEDICHTSYSTEM** die Anforderungen gemäß DIN 18195 T1.

- Simple, safe seals for baths and shower trays.
- Suitable for floor and wall seals.
- Fast, easy installation thanks to the flexible butyl sealing strip and a choice of pre-fabricated corner elements.
- Thin fleece material for a precise fit with no irritating folds.
- Including sound insulation and tile separator strips.
- In combination with the bonded seal, the **BETTESEALING SYSTEM** complies with the requirements of DIN 18195 T1.

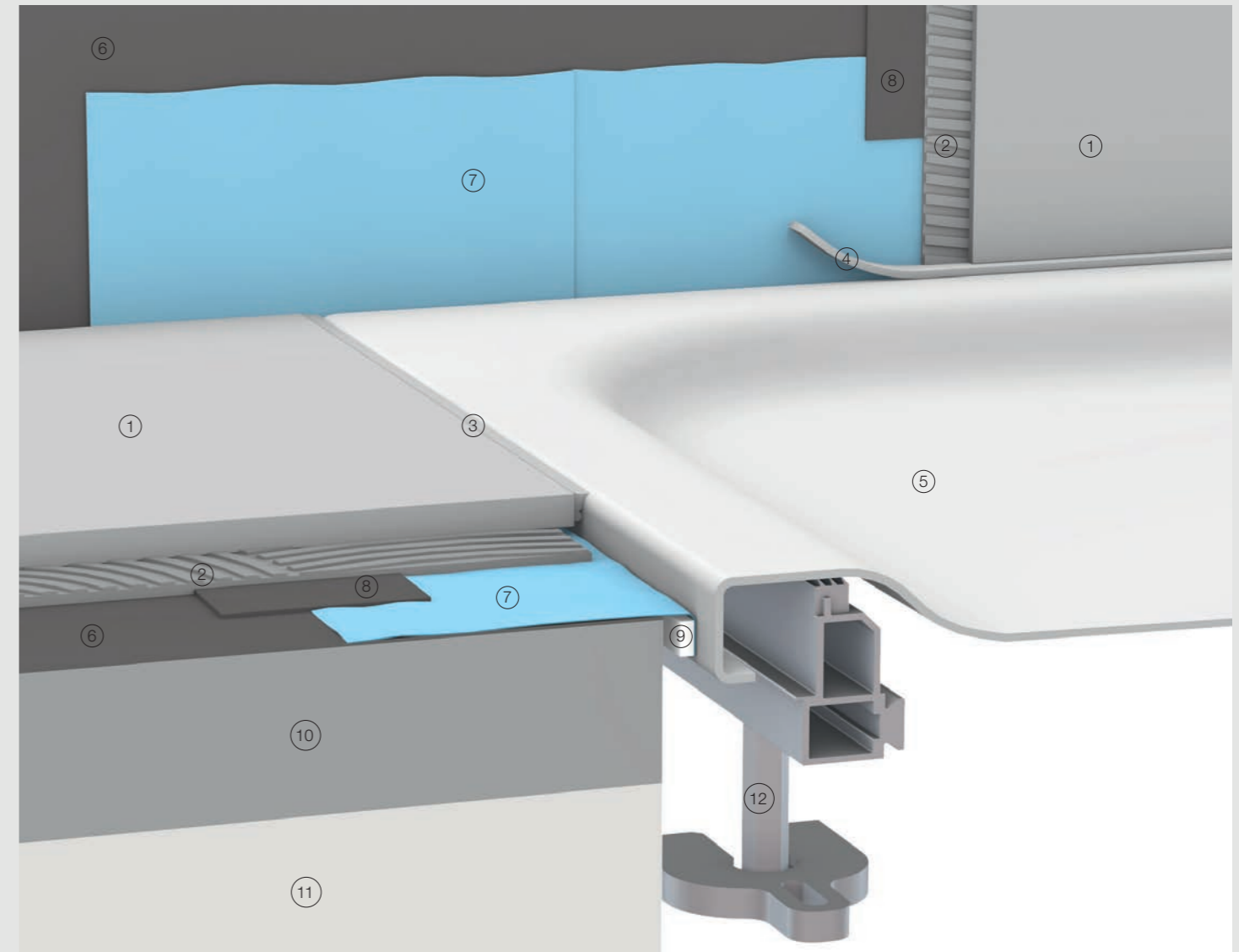

- 1 Fliese
- 2 Fliesenkleber
- 3 Silikonfuge
- 4 Fliesentrennstreifen*
- 5 Duschkfläche
- 6 1. Verbundabdichtung
- 7 Dichtvlies- & ecken mit Butyl-Klebestreifen*
- 8 2. Verbundabdichtung
- 9 Schalldämmstreifen*
- 10 Estrich
- 11 Bodendämmung
- 12 Aufstellhilfe

* Im Lieferumfang enthalten

- 1 Tile
- 2 Tile adhesive
- 3 Silicone joint
- 4 Tile separator strip*
- 5 Shower area
- 6 1st Bonded seal
- 7 Sealing fleece with butyl adhesive strip*
- 8 2nd Bonded seal
- 9 Insulating tape*
- 10 Screed
- 11 Floor insulation
- 12 Assembly aid

* included in scope of delivery

Bodengleicher Einbau im Holzboden
Flush-to-floor installation in a wooden floor



Für die Installation in Holzfußböden empfehlen wir das spezielle **BETTEDICHTSET** für Holzböden.

For installation in wooden floors we recommend the special **BETTESEALING SET** for wooden floors.

Montagefilm anschauen unter

Watch the installation movie 

BETTEUNTERSTÜTZUNGSFUSS
BETTESUPPORT FOOT

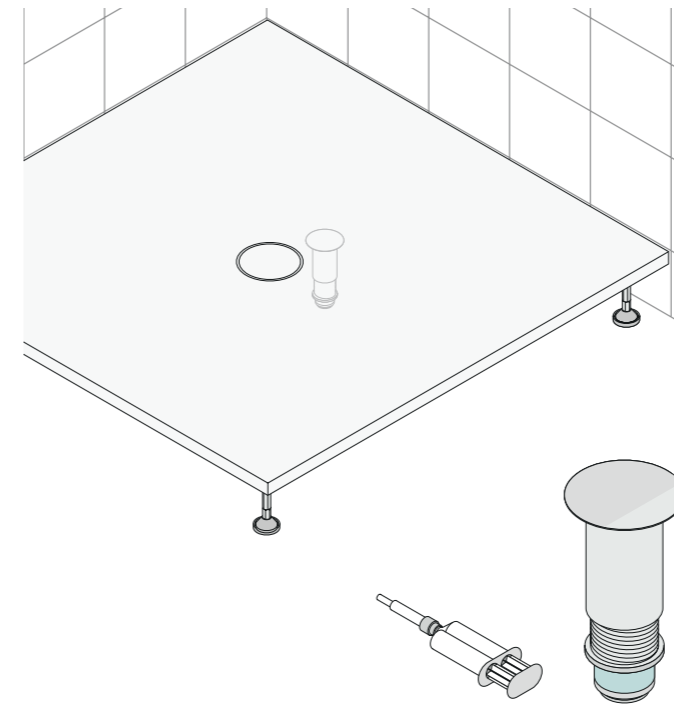

- Höhenverstellbarer Fuß für die zusätzliche Abstützung von Duschflächen und Duschwannen
- Montage während des Einbaus
- Verstellbereich von 90 – 150 mm unterhalb der Dusche

- Height adjustable foot for additional support of shower areas and shower trays
- To be fitted during installation
- Adjustable from 90 - 150 mm beneath the tray

BETTESCHALLSCHUTZ-SET
BETTESOUND INSULATION SET



Das **BETTESCHALLSCHUTZ-SET** sorgt bei Bade- oder Duschwannen für eine Schallentkopplung zu Wand, Boden und Mauerwerk. Einbau gemäß DIN 4109/A1 – Schallschutz im Hochbau.

The **BETTESOUND INSULATION SET** for baths and shower trays, insulates sound from walls, floors and masonry. Installation as per DIN 4109/A1 – Sound insulation in buildings.

BETTEUNTERSCHÄUMUNGSSET
BETTEFOAM CENTRAL SUPPORT SYSTEM

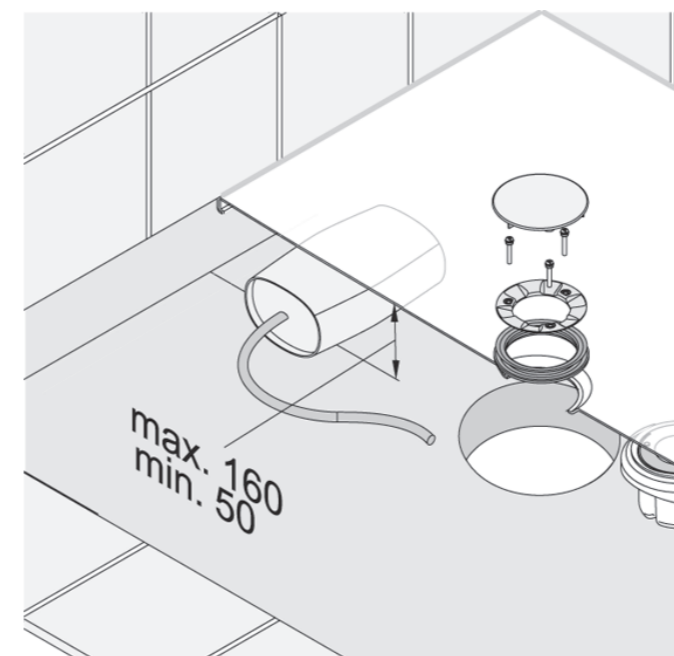

- Zusätzliche Mittenunterstützung für den Einbau von Duschflächen und Duschwannen
- Besonderer Vorteil: Auch eine nachträgliche Montage über den Ablauf ist möglich

- Additional central support for shower areas and shower trays
- Special advantage: belated installation via waste hole is possible



BETTEANTIRUTSCH PRO BETTEANTI-SLIP PRO



Mit dem neuen **BETTEANTIRUTSCH PRO** lassen sich erhöhte individuelle Anforderungen und bauliche Vorgaben an die Rutschhemmung realisieren, ohne die optische Wirkung der **BETTEGLASUR®** zu beeinträchtigen.

Als spezielle Email-Rezeptur wird **BETTEANTIRUTSCH PRO** im Fertigungsprozess vollflächig aufgetragen und ist nach dem Brennvorgang dauerhafter Bestandteil der Oberfläche.

The new **BETTEANTI-SLIP PRO** makes it easy to comply with more stringent individual requirements and structural regulations regarding anti-slip. And the advantage is that it preserves the visual and functional qualities of **BETTEGLAZE®**.

The special enamel-formula of **BETTEANTI-SLIP PRO** is applied to the entire surface during the manufacturing process, and once fired becomes a permanent feature.

KOMBINIERBAR MIT:
COMBINABLE WITH:

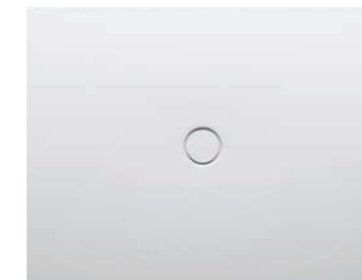

BETTEFLOOR



BETTEFLOOR SIDE



BETTEDUSCHWANNE 2,5/3,5 cm
BETTEShower TRAY 2.5/3.5 cm



BETTEDUSCHWANNE 6,5 cm
BETTEShower TRAY 6.5 cm

- Für Mattfarben und weiß glänzend
- Normgerechte Rutschhemmung
- Durchgängige und dezente Optik
- Dauerhaft eingebrannt
- Geringer Reinigungsaufwand
- Nicht kombinierbar mit **BETTEGLASUR® PLUS**

Zertifiziert von der Dekra:

- R10 gem. DIN 51130
- Bewertungsgruppe B gem. DIN 51097
- Barrierefrei gem. DIN 18040

- For matt colours and glossy white
- DIN-compliant anti-slip effect
- Consistent, subtle look
- Permanently fired on
- Minimum cleaning required
- Not available with **BETTEGLAZE® PLUS**

Certified by Dekra:

- R10 according to DIN 51130
- Assessment group B according to DIN 51097
- Barrier-free according to DIN 18040



BETTEANTIRUTSCH BETTEANTI-SLIP

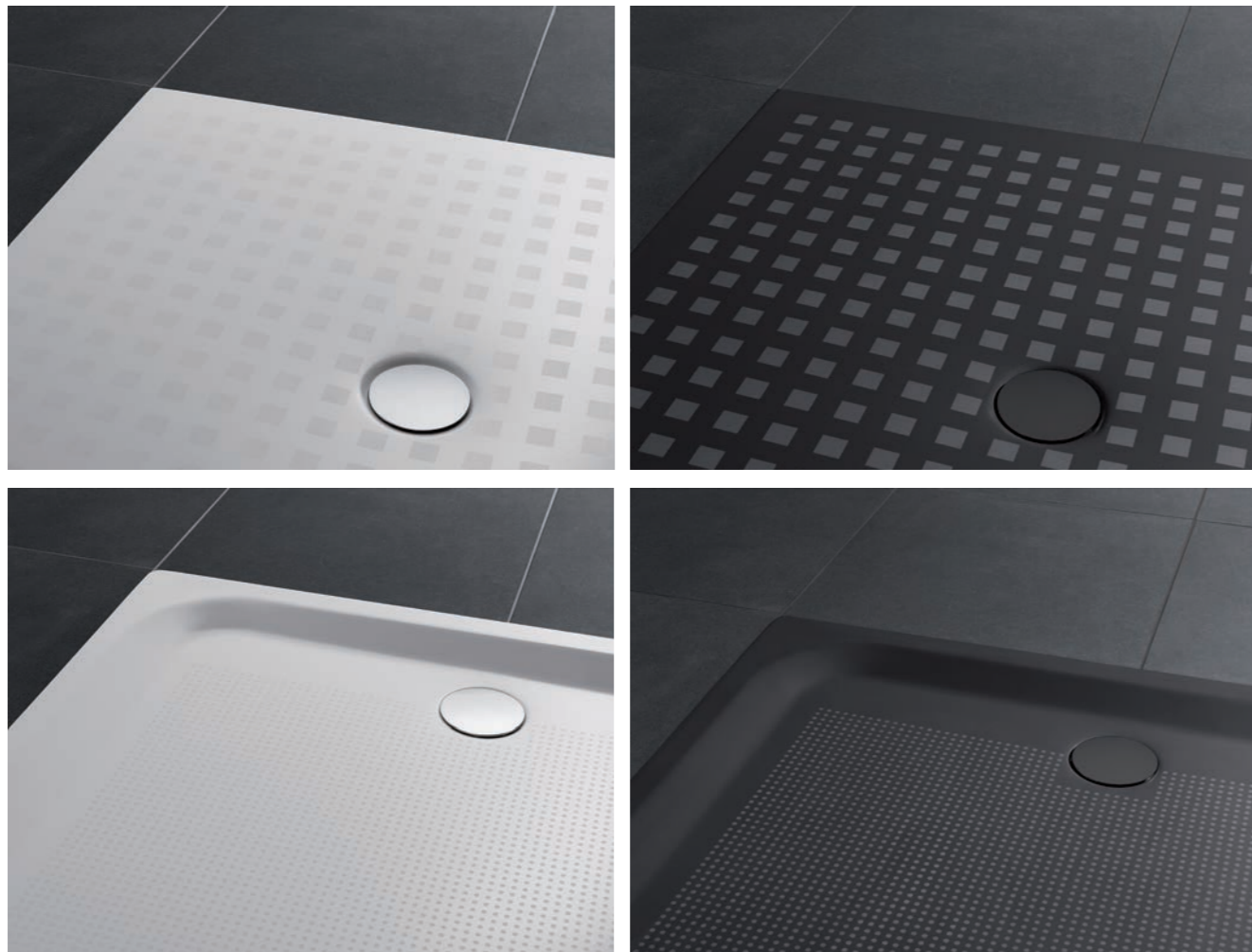

ERHÖHTER SICHERHEITSSTANDARD

BETTEANTIRUTSCH sorgt für noch mehr Standsicherheit beim Duschen. Ein Quarz-Sand-Gemisch kann in die emaillierte Oberfläche eingebrannt werden, ohne die angenehme Haptik zu beeinträchtigen. Auch die Farbigekeit bleibt erhalten.

BETTEANTIRUTSCH ist rutschhemmend gemäß Bewertungsgruppe B für nassbelastete Barfußbereiche (DIN 51097) bestätigt vom TÜV SÜD.

IMPROVED SAFETY STANDARD

BETTEANTI-SLIP provides even more safety when standing in the shower. A quartz/sand mix can be fired into the enamelled surface, without detriment to the lovely feel. The colour is also retained.

BETTEANTI-SLIP is slip-resistant according to rating group B for wet-loaded barefoot areas (DIN 51097) and is approved by the inspection agency TÜV SÜD.



BETTEFLOOR
mit **BETTEANTIRUTSCH**
with **BETTEANTI-SLIP**

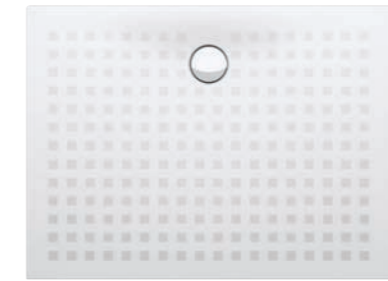

BETTEFLOOR SIDE
mit **BETTEANTIRUTSCH**
with **BETTEANTI-SLIP**



BETTEDUSCHWANNE 2,5/3,5 cm
mit **BETTEANTIRUTSCH**
BETTEShower TRAY 2.5/3.5 cm
with **BETTEANTI-SLIP**



BETTEDUSCHWANNE 2,5/3,5 cm
mit **BETTEANTIRUTSCH** im
gesamten Bodenbereich
BETTEShower TRAY 2.5/3.5 cm
with **BETTEANTI-SLIP** throughout the floor area



BETTEDUSCHWANNE 2,5/3,5 cm
mit **BETTEANTIRUTSCH** barrierefrei
BETTEShower TRAY 2.5/3.5 cm
with **BETTEANTI-SLIP** barrier-free



BETTEONE
mit **BETTEANTIRUTSCH**
with **BETTEANTI-SLIP**



BETTECARO
mit **BETTEANTIRUTSCH**
with **BETTEANTI-SLIP**



BETTECORNER
mit **BETTEANTIRUTSCH**
with **BETTEANTI-SLIP**

Duschwannen und Duschflächen in Verbindung mit BETTEANTIRUTSCH barrierefrei	BETTEFLOOR 120 x 120 cm	BETTEFLOOR SIDE 120 x 120 cm 140 x 120 cm 150 x 120 cm 160 x 120 cm	BETTEDUSCHWANNE BETTEShower TRAY 3,5 cm 120 x 120 cm 130 x 130 cm 140 x 140 cm	BETTEDUSCHWANNE BETTEShower TRAY 3,5 cm 150 x 150 cm
Entspricht DIN 18040-1 meet the requirements of DIN 18040-1	•	•	•	•
Entspricht DIN 18040-2 meet the requirements of DIN 18040-2				•

BETTEZARGE BETTEUPSTAND



Die **BETTEZARGE** ist eine 35 mm hohe emaillierte Aufkantung des Wannenrandes, die beim Einbau um 12 mm überfließt wird.

KOMBINIERBAR MIT:

- **BETTEDUSCHWANNEN**
- **BETTEFLOOR SIDE**

MONTAGESYSTEME:

- **BETTEINBAUSYSTEM UNIVERSAL BASIC**
- **BETTEFUSS-SYSTEM**

The **BETTEUPSTAND** is a 35 mm high, enamelled upturn of the tray or bath edge, of which 12 mm is tiled over during installation.

COMBINABLE WITH:

- **BETTEShower TRAYS**
- **BETTEFLOOR SIDE**

INSTALLATION SYSTEMS:

- **BETTEINSTALLATION SYSTEM UNIVERSAL BASIC**
- **BETTEFOOT-SYSTEM**

SILIKONFUGEN IM WANDANSCHLUSS

- sind echte Schmutzfänger
- sind ein guter Nährboden für Keime und Bakterien
- sind schwierig zu reinigen
- können Schimmel ansetzen
- poröse Fugen verursachen Wasserschäden
- Reparaturen sind aufwändig und kostspielig

SILICONE JOINTS IN THE TILED WALL AREA

- are real dirt traps
- are a good breeding ground for germs and bacteria
- are difficult to clean
- are a possible target for mould
- porous joints cause water damage
- repairs are troublesome and expensive

BETTEZARGE IM WANDANSCHLUSS

- glasartige Oberfläche bietet Bakterien keinen Halt
- ist robust und leicht zu reinigen
- bleibt dauerhaft hygienisch und sauber
- schützt sicher vor eindringendem Wasser
- erspart aufwendige Wartungsarbeiten

BETTEUPSTAND IN THE TILED WALL AREA

- its glass-like finish does not let bacteria take hold
- is sturdy and easy to clean
- stays permanently clean and hygienic
- provides safe protection against water penetration
- saves troublesome maintenance work



BETTEZARGE BETTEUPSTAND

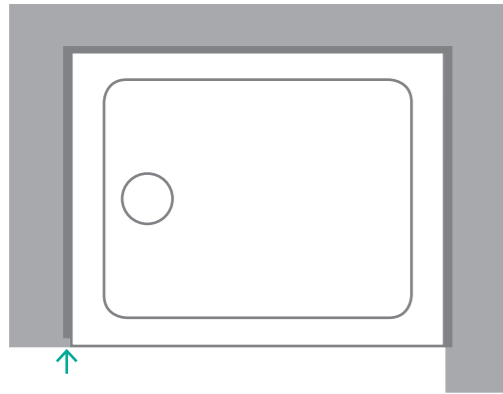

VERKÜRZTE BETTEZARGE

Speziell für Ecken und Nischen, in denen die Wandfläche nicht weiterläuft, lässt sich die **BETTEZARGE** anpassen. Wir empfehlen, die Zarge um 10 mm zurückspringen zu lassen. So kann die Front sauber überfließt werden und die klare Fugenlinie des Fliesenspiegels bleibt erhalten.

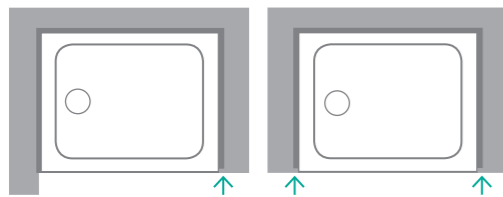

SHORTENED BETTEUPSTAND

The **BETTEUPSTAND** can also be specifically adapted for corners where the wall area does not continue. We recommend setting the upstand back by 10 mm. The front can then be neatly tiled over and the clear joint line of the splashback is retained.

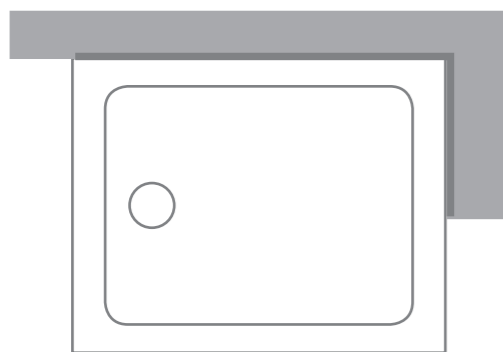

MASSGESCHNEIDERTE BETTEZARGE

Auf Wunsch kann die **BETTEZARGE** auch individuell positioniert werden. So wird die Duschwanne den Raumgegebenheiten optimal angepasst.

MADE TO MEASURE BETTEUPSTAND

BETTEUPSTAND can also be individually positioned, on request. The shower tray can thus be adapted perfectly to the available space.

- 1 Wand
- 2 Fliese
- 3 Fliesenkleber & Verbundabdichtung
- 4 Dichtvlies*
- 5 Entkopplungsband* 8x3 mm & 30x7 mm
- 6 **BETTEZARGE***
- 7 **BETTEWANNENANKER**

* Im Lieferumfang enthalten

- 1 wall
- 2 tile
- 3 tile adhesive & bonded seal
- 4 sealing fleece*
- 5 sound insulation strips* 8x3 mm & 30x7 mm
- 6 **BETTEUPSTAND***
- 7 **BETTEWALL BRACKET**

* included in scope of delivery

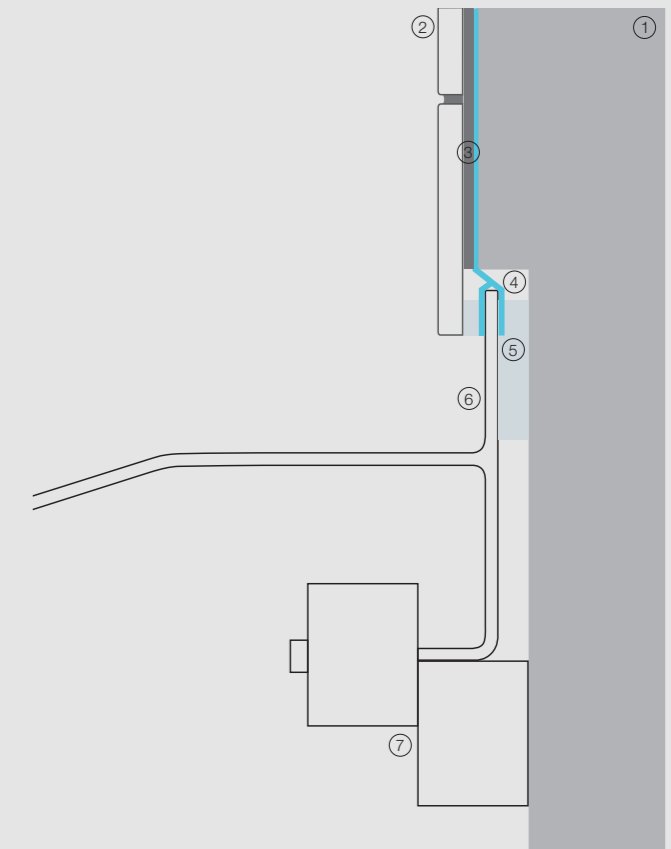

Einbau an der Leichtbauwand
Installation lightweight construction

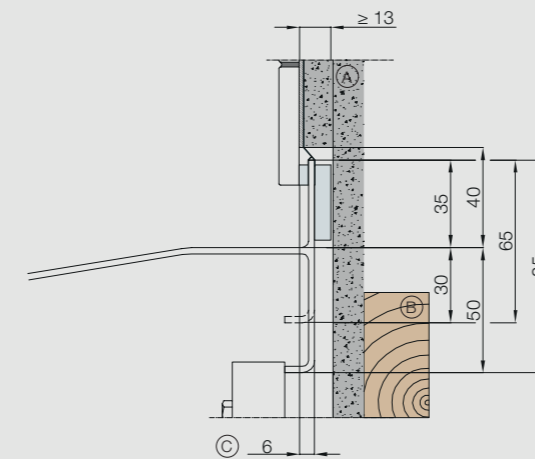

- A 1. & 2. Beplankung 12,5 mm
- B Ständerwerk
- C 2-fache Beplankung bis Außenkante Wanne

- A Single & double planking 12,5 mm
- B Studding
- C Double planking to outer edge of tray

Einbau an der Massivbauwand
Installation solid construction

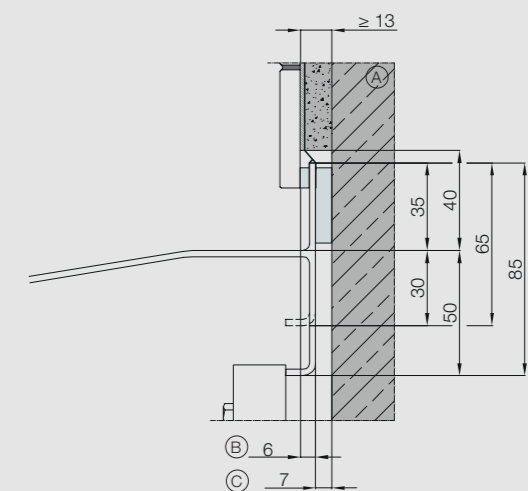

- A Mauerwerk
- B verputztes Mauerwerk bis Außenkante Wanne
- C Außenkante Wanne bis verputztes Mauerwerk

- A Render surface & masonry
- B Rendered masonry to outer edge of tray
- C Outer edge of tray to unrendered masonry

BETTEFLOOR SIDE und **BETTEDUSCHWANNEN** mit einer Schenkellänge ≥ 1200 mm werden mit einer Wannenrandhöhe von 50 mm geliefert, die Höhe der Aufkantung bleibt bei 35 mm.

BETTEFLOOR SIDE and **BETTEShower TRAYS** with a side length ≥ 1200 mm, come supplied with a 50 mm high tray edge. The upstand stays the same at 35 mm.

BETTEGLASUR® PLUS
BETTEGLAZE® PLUS



BETTEGLASUR® PLUS ist eine zusätzliche Veredelung der Oberfläche unserer Badobjekte. Der glasklare Polymerfilm lässt durch seine Wasser abweisende Wirkung Wassertropfen noch leichter abperlen. So entstehen weniger Ablagerungen und der Reinigungsaufwand wird reduziert. **BETTEGLASUR® PLUS** schützt auch die Umwelt – denn auf scharfe Reinigungsmittel kann verzichtet werden. Zur Pflege genügt ein weiches, feuchtes Tuch.

BETTEGLAZE® PLUS is an additional finish applied to the surface of our bathroom products. The water-repellent action of the crystalclear polymer film makes it even easier for the beads of water to drip off. So there are less deposits and less effort is required for cleaning. **BETTEGLAZE® PLUS** also protects the environment – because you do not need caustic cleaning agents. All that is required is a soft, damp cloth.

BETTEMASS-SCHNEIDEREI
BETTESPECIAL SIZE



Auf Wunsch fertigen wir Duschwannen passgenau und abgestimmt auf Ihre Bedürfnisse an. Die maßgeschneiderte Dusche ist gestalterisch wie hygienisch eine perfekte Lösung, durch die Fliesenstückwerk überflüssig wird. Ein besonderer Service – speziell im Objekt- und Renovierungsbereich.

On request, we will make a shower tray to be an exact fit, in keeping with your needs. The customised shower is the perfect hygienic design solution, that makes tiling redundant. A special service – specifically for projects and renovations.



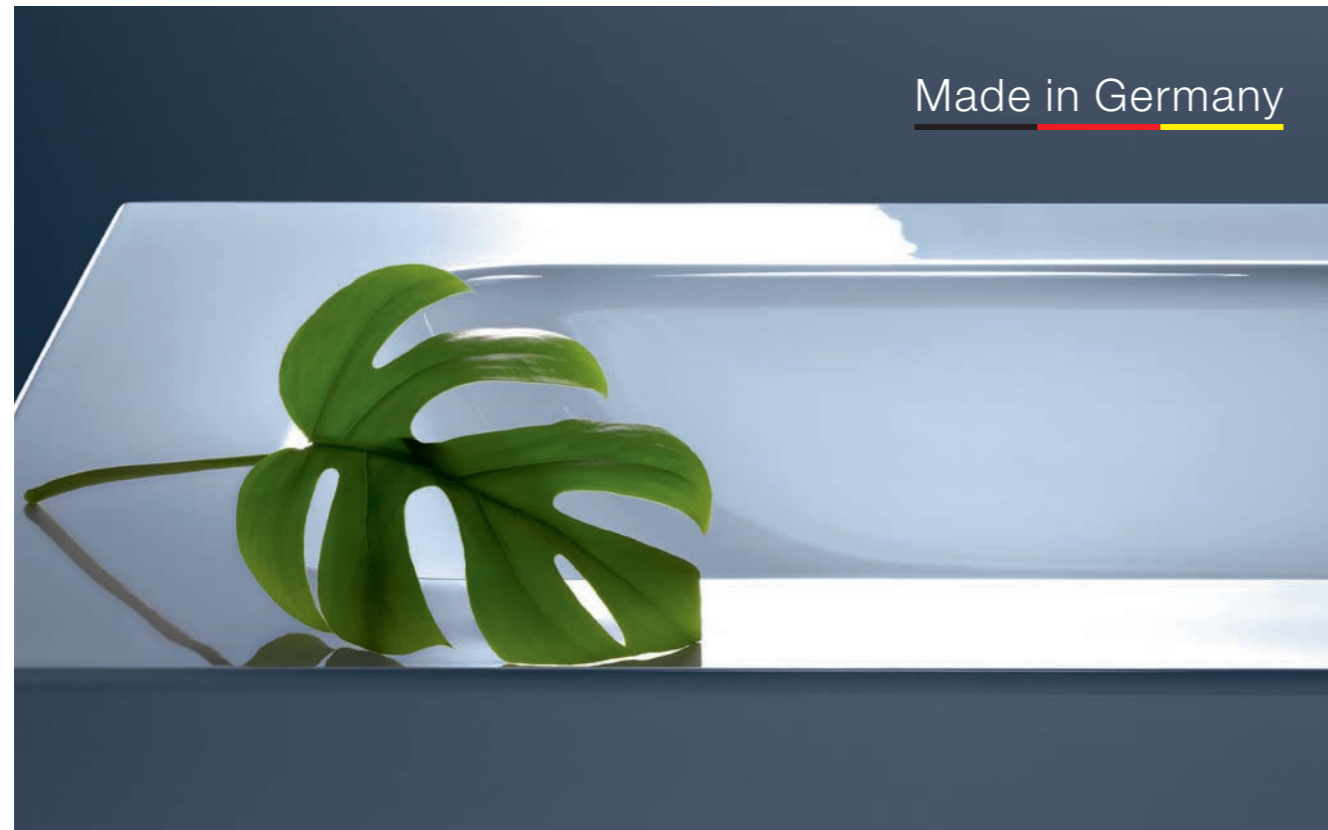

HYGIENE VOM TÜV
BESTÄTIGT

Die glasierten Oberflächen der
Duschflächen und -wannen
von Bette sind besonders
pflegeleicht und hygienisch.

HYGIENE THAT IS (TÜV)
INSPECTED AND APPROVED

The glazed surfaces of
Bette shower areas and
trays are astoundingly easy
to care for and hygienic.

30 JAHRE GARANTIE

Bei Installation durch
das qualifizierte Sanitär-
Fachhandwerk gewähren
wir eine Garantie von 30
Jahren gemäß Garantiepass.

30-YEAR WARRANTY

On installation by a qualified
plumbing company, we
offer a 30-year guarantee
in accordance with the
guarantee certificate.



Made in Germany

NACHHALTIGKEIT

Verifiziert nach ISO 14025
der Environmental Product
Declaration (EPD) und LEED-
Zertifizierung gemäß
U.S. GREEN BUILDING
COUNCIL.

SUSTAINABILITY

Verified to ISO 14025 of
the Environmental Product
Declaration (EPD) and LEED-
CERTIFICATION according to
U.S. GREEN BUILDING
COUNCIL.



hygienisch
hygienic



wärmeleitend
heat conducting



kratzfest
scratch resistant



schlagfest
impact resistant



chemikalienresistent
resistant to chemicals



leise
quiet



UV-beständig
UV resistant



hitzebeständig
heat-resistant

BETTEFLOOR & BETTEFLOOR SIDE

DER FEINE UNTERSCHIED DER **BETTEDUSCHFLÄCHEN**
THE DIFFERENCE OF **BETTESHOWER AREAS**

ECKIGE ECKEN

- präzise gefertigte Ecken
- Eckradius nah am rechten Winkel
- Duschfläche fügt sich wie eine große Fliese harmonisch in das Fugenbild des Bodens ein
- Einbau mit minimalem Silikoneinsatz

ANGULAR CORNERS

- precision-made corners
- corner radius that is virtually a right angle
- shower area fits harmoniously into the joint pattern of the floor like a large tile
- installation with minimal use of silicone.

FLÄCHENBÜNDIGER ABLAUF

Der flache Ablaufdeckel ist bündig in die Duschfläche integriert.

FLUSH OUTLET

The flat outlet cover is integrated flush into the shower area.

HOHE ABLAUFLEISTUNG

Die Ablaufleistung liegt mit 0,85 l/ Sek. deutlich über der Norm und das bei einer Einbauhöhe ab 65 mm.

HIGH DRAINAGE CAPACITY

With a volume of 0.85 litres/sec. (in UK 0.7 litres/sec.), the drainage capacity is well above the norm, even though installation heights start from 65 mm.

SCHALLSCHUTZ STUFE 3

In Verbindung mit dem **BETTEINBAUSYSTEM UNIVERSAL** beträgt die Schallbelastung bei der Nutzung nur 20 dB(A). Das ist leiser als ein Flüstern und erfüllt die Anforderungen an Schallschutz im Hochbau gemäß DIN 4109/A1 und die erhöhten Anforderungen nach VDI 4100 SST III.

SOUND INSULATION CLASS 3

In conjunction with the **BETTEINSTALLATION SYSTEM UNIVERSAL** the noise level is only 20 dB(A) when in use. This is quieter than whispering and meets the requirements of sound installation in buildings, in accordance with DIN 4109/A1 and the stricter requirements of VDI 4100 SST III.

DAUERHAFT REVISIONSFÄHIG

Die Duschfläche kann nach Abschluss der Fliesenarbeiten installiert und die Fugen dann elastisch versiegelt werden. Dadurch bleibt das System dauerhaft revisionsfähig - ohne die Fliesen zu beschädigen.

PERMANENTLY ACCESSIBLE

The shower area can be installed on completion of the tiling work and the joints sealed with an elastic sealant. This ensures the system is permanently accessible - without damaging the tiles.

FUGENLOSE OBERFLÄCHE

Die fugenlose, glasartige Oberfläche der **BETTEGLASUR®** bietet besondere Hygieneigenschaften im Vergleich zum Fliesenboden – bestätigt vom TÜV Rheinland.

JOINT-FREE SURFACE

Compared with tiled floors, the jointless, glasslike finish offers special hygienic properties – as confirmed by TÜV Rheinland.



VIelfalt in Form...
VARIETY IN SHAPES...

BETTEFLOOR

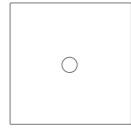

- 80 x 80
- 90 x 70
- 90 x 75
- 90 x 80
- 90 x 90
- 100 x 70
- 100 x 75
- 100 x 80
- 100 x 90
- 100 x 100
- 110 x 75
- 110 x 80
- 110 x 90
- 110 x 100
- 120 x 70
- 120 x 75
- 120 x 80
- 120 x 90
- 120 x 100
- 120 x 120
- 130 x 75
- 130 x 80
- 130 x 90
- 130 x 100
- 140 x 75
- 140 x 80
- 140 x 90
- 140 x 100
- 150 x 80
- 150 x 90
- 150 x 100
- 160 x 75
- 160 x 80
- 160 x 90
- 160 x 100
- 170 x 75
- 170 x 80
- 170 x 90
- 170 x 100
- 180 x 80
- 180 x 90
- 180 x 100

BETTEFLOOR SIDE

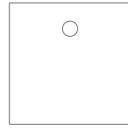

- 90 x 90
- 100 x 80
- 100 x 90
- 100 x 100
- 120 x 80
- 120 x 90
- 120 x 100
- 120 x 120
- 140 x 90
- 140 x 100
- 140 x 120
- 150 x 90
- 150 x 100
- 150 x 120
- 160 x 90
- 160 x 120

BETTEFLOOR CARO

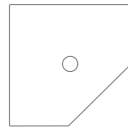

- 90 x 90
- 100 x 100

BETTEFLOOR CORNER

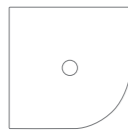

- 80 x 100
- 90 x 90
- 100 x 80
- 100 x 100

BETTEONE

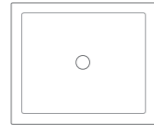

- 90 x 90
- 100 x 90
- 100 x 100
- 120 x 80
- 120 x 90
- 120 x 100
- 140 x 90
- 140 x 100

**BETTEDUSCHWANNE SUPERFLACH
BETTEShower TRAY ULTRA FLAT**

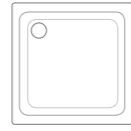

- bis 90 cm
up to 90 cm
- 70 x 70 x 2,5
- 75 x 75 x 2,5
- 80 x 70 x 2,5
- 80 x 80 x 2,5
- 85 x 85 x 2,5
- 90 x 60 x 2,5
- 90 x 70 x 2,5
- 90 x 75 x 2,5
- 90 x 80 x 2,5
- 90 x 85 x 2,5
- 90 x 90 x 2,5

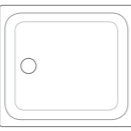

- ab 100 cm
from 100 cm
- 100 x 70 x 2,5
- 100 x 75 x 2,5
- 100 x 80 x 2,5
- 100 x 90 x 2,5
- 100 x 100 x 2,5

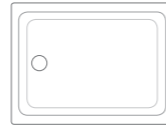

- ab 105 cm
from 105 cm
- 105 x 75 x 3,5
- 110 x 70 x 3,5
- 110 x 75 x 3,5
- 110 x 80 x 3,5
- 110 x 90 x 3,5
- 110 x 100 x 3,5
- 110 x 110 x 3,5
- 120 x 70 x 3,5
- 120 x 75 x 3,5
- 120 x 80 x 3,5
- 120 x 90 x 3,5
- 120 x 100 x 3,5
- 120 x 110 x 3,5
- 120 x 120 x 3,5
- 130 x 80 x 3,5
- 130 x 90 x 3,5
- 130 x 100 x 3,5
- 130 x 130 x 3,5
- 140 x 70 x 3,5
- 140 x 75 x 3,5
- 140 x 80 x 3,5
- 140 x 90 x 3,5
- 140 x 100 x 3,5
- 140 x 140 x 3,5
- 150 x 70 x 3,5
- 150 x 75 x 3,5
- 150 x 80 x 3,5
- 150 x 90 x 3,5
- 150 x 100 x 3,5
- 150 x 150 x 3,5



- ab 160 cm
from 160 cm
- 160 x 70 x 3,5
- 160 x 75 x 3,5
- 160 x 80 x 3,5
- 160 x 90 x 3,5
- 160 x 100 x 3,5
- 170 x 70 x 3,5
- 170 x 75 x 3,5
- 170 x 90 x 3,5
- 170 x 100 x 3,5
- 180 x 80 x 3,5
- 180 x 90 x 3,5
- 180 x 100 x 3,5

BETTECORNER

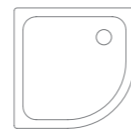

- 80 x 80 x 3,5
- 90 x 90 x 3,5
- 100 x 100 x 3,5
- 120 x 120 x 3,5

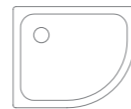

- 75 x 90 x 3,5
- 80 x 90 x 3,5
- 80 x 100 x 3,5
- 80 x 120 x 3,5
- 90 x 75 x 3,5
- 90 x 80 x 3,5
- 90 x 100 x 3,5
- 90 x 120 x 3,5
- 100 x 80 x 3,5
- 100 x 90 x 3,5
- 120 x 80 x 3,5
- 120 x 90 x 3,5

BETTECARO

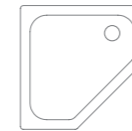

- 80 x 80 x 3,5
- 90 x 90 x 3,5
- 100 x 100 x 3,5

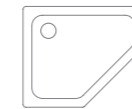

- 75 x 90 x 3,5
- 80 x 90 x 3,5
- 90 x 75 x 3,5
- 90 x 80 x 3,5

...UND FARBE
...AND COLOURS

**EXKLUSIVE FARBEN
EXCLUSIVE COLOURS**

Kombinierbar mit **BETTEANTIRUTSCH PRO**
Farbwelt bestehend aus 22 Nuancen
für die Produktlinien:

- BETTEFLOOR**
- BETTEFLOOR SIDE**
- BETTEDUSCHWANNEN SUPERFLACH**
- BETTEWASCHTISCHE**
- * Lieferbar ab September 2016

Can be combined with
BETTEANTISLIP PRO
Colour world consisting of 22 shades
for the product lines:

- BETTEFLOOR**
- BETTEFLOOR SIDE**
- BETTEShower TRAYS ULTRA FLAT**
- BETTEWASHBASINS**
- * Available from September 2016

**UMFANGREICHE AUSWAHL
AN SANITÄRFARBEN
EXTENSIVE CHOICE OF
SANITARY WARE COLOURS**

Drucktechnisch bedingte
Farbabweichungen sind möglich.

For technical reasons, the printed colours
may vary slightly from the original.



440
Snow



400
Raven



415*
Cashmere



417*
Hazel



439*
Cacao



438*
Taupe



404*
Graphite



441*
Cream



423
Flax



422
Beige



424
Sand



425*
Greige



410
Silver



413
Dust



412
Quartz



414*
Flint



416*
Stone



403
Smoke



402
Slate



401
Anthracite



434
Ebano



430
Coffee



287
Starwhite

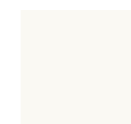

004
Edelweiss

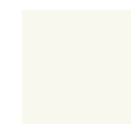

001
Pergamon



020
Soft Cream



014
Elfenbein/Ivory



003
Bahama Beige



009
Ägäis



008
Fianell



002
Manhattan



035
matt Ebony



056
Schwarz/Black



016
Moosgrün

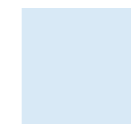

049
Misty Blau

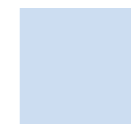

015
Capri

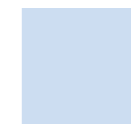

043
matt Crocus



023
Bermudablau



067
Sorentoblau



011
Calypso



019
Champagner

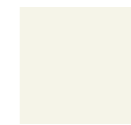

006
Jasmin



086
Anemone



046
Caramel



109
Bambus



040
Curry



021
Stella



077
Magnolia



013
Sunset



096
Carneol



057
Rubinrot



065
Balibraun

Bette GmbH & Co. KG

Heinrich-Bette-Straße 1
D-33129 Delbrück
Tel.: +49 5250 511-0
Fax: +49 5250 511-130
info@bette.de
www.bette.de

Copyright:

Alle Bild- und Markenrechte vorbehalten.
Programm- und technische Änderungen sowie Irrtum
vorbehalten. Aus drucktechnischen Gründen können
sich bei einzelnen Abbildungen Farbabweichungen
ergeben.

Bette GmbH & Co. KG

Heinrich-Bette-Straße 1
D-33129 Delbrück
Tel.: +49 5250 511-0
Fax: +49 5250 511-130
international@bette.de
www.bette.de

United Kingdom + Ireland:

Bette GmbH & Co. KG UK Branch
Office 2
The Courtyard
Hall Farm
Lockington
Derbyshire
DE74 2SL
Tel.: +44 844 800 0547
Fax: +44 844 800 0548
info@bette.co.uk
www.bette.co.uk

Copyright:

All rights to pictures and brands reserved.
Errors and omissions excepted. Subject to technical
changes and updates to ranges / models. For technical
reasons to do with the printing process, colour
deviations can occur with certain illustrations.